

FX-250 Walkie-Talkie

Art.no 38-6327 Model FX250

Please read the entire instruction manual before using the product and then save it for future reference. We reserve the right for any errors in text or images and any necessary changes made to technical data. In the event of technical problems or other queries, please contact our Customer Services.

PMR446

PMR446 is a licence-free communication standard for use over the FM frequency range and operates at 446 MHz.

Coverage area/range

Range capacity is highly dependant upon the surrounding terrain. Maximum range is achieved in open unobstructed terrain, e.g. in the absence of hills/mountains, buildings, etc. To avoid interference, the radios should not be used at a distance of less than 1.5 m from each other.

Safety

- Never expose the radio, charger or mains adaptor to damp or moisture.
- Use only the included or recommended charger.
- Only use rechargeable NiMH batteries.
- When using a headset, you should avoid having the volume at maximum level to protect your hearing.
- Always remove the batteries from the devices if they are not used for a long time.
- In order to avoid unnecessary radio wave exposure, always hold the handset at least 5 cm from your mouth while transmitting.
- Do not use handsets if any one of their aerials have been damaged.
- Always turn off the radios when requested, e.g. during explosive demolition work or where there is risk for explosion in environments where flammable liquids or gases are involved.

Buttons and functions

- [PTT] Transmit button (push to talk)
- [On/Off] On/off
- [Call] Transmits a call signal to other receivable PMR handsets
- [Volume Down] Volume down, toggles settings back/down
- Speaker
- Headset socket and Micro USB charge port
- [Channel/Function Selector] Channel and function selector
- [Volume Up] Volume up, toggles settings forwards/up
- Microphone

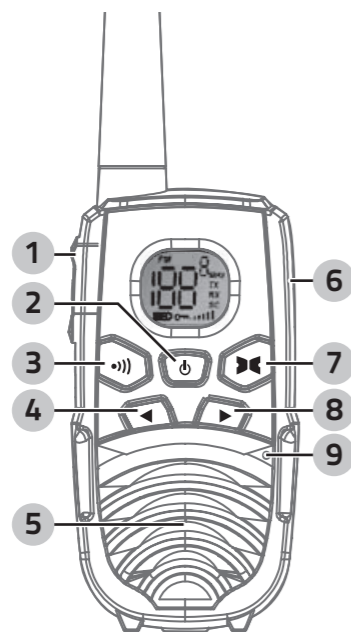

Display symbols

- Channel number
- Battery status
- SC Scanning active
- FM FM radio
- Key lock active
- TX PPT transmission or ringtone
- RX Signal reception
- Volume

Operating instructions

Batteries

Note: Always use the same type of batteries. Never mix new and discharged batteries or rechargeable with non-rechargeable batteries.

- Open the battery compartment by first removing the belt clip (if attached).

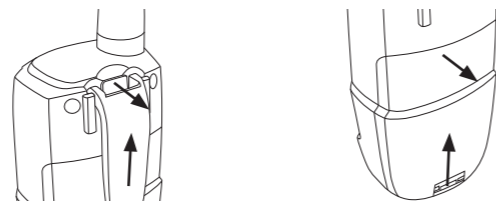

- Pull the clip away from the handset while simultaneously sliding it upwards.
- Slide the battery compartment's cover upwards to open.
- Insert 3 x AAA/HR03 per handset (batteries included). Note the polarity markings in the battery compartment to ensure correct battery insertion.
- Refit the battery compartment cover and the belt clip (if used).

Charging

Individual handset charging

- Make sure the handset is turned off before charging.
- Connect the included adaptor to the handset's charge socket (6) and to an available power point.
- The charge status icon will show in the display.
- A full charge is achieved from a completely flat battery after about 10 h. Always charge new batteries for 14 hours before use.

Charging station

Changing the EU and UK charge plug adaptors:

- Press the [PUSH] symbol at the bottom of the charger and slide out the attached adaptor.
- Slide the desired adaptor in by making sure that you hear it lock securely into place.

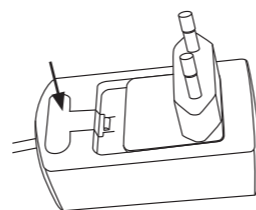

- Turn the handsets off.
- Connect the included adaptor to the charging station and to an available power point.
- Place the handsets into the charge station. They will only fit in one way. The charging station's LED indicator will continue to be lit as long as the handsets remain in the charge station.
- A full charge is achieved from a completely flat battery after about 10 h. Always charge new batteries for 14 hours before use.

Battery status symbol

- The battery symbol (see the *Display symbols* section above) reflects the state of battery charge and will show full once the batteries are fully charged.
- Once the handset's batteries reach the point of empty, they will first give off an audible signal before shutting off.

Power save mode

- The handsets have an integrated auto power-saving mode in order to save battery life. After 4 sec of disuse the handsets will automatically enter power-save mode.
- This does not affect the handsets' ability to receive signals. The handsets automatically return to normal mode with normal power whenever a signal is received.
- Make a habit of always turning the PMR off when it is not in use, in order to save battery power.

Power on/off

Power on: Hold in [On/Off] until an audible signal is heard and the current channel is displayed.

Power off: Hold in [On/Off] until an audible signal is heard and the display switches off.

Adjusting the volume

Use the [Volume Down] [Volume Up] buttons for increasing or reducing volume to the desired level.

Channel selection

- Press [Channel/Function Selector], until the channel display begins to flash.
- Then press [Volume Down] or [Volume Up] to select the desired channel.
- Press [Channel/Function Selector] to confirm.

Transmitting

- 2-way radios can only operate in half-duplex mode. This means that you cannot receive a transmitted signal whilst you yourself are speaking/transmitting (known as simplex communication).
- PMR446 is a licence-free frequency band that is shared amongst many users. If more than one user is found on the channel that you are using it is customary to identify yourself both at the beginning and the end of any conversation.

Receiving

The handsets are constantly in reception mode when turned on. When a signal is received, the **RX** symbol will appear on the display.

Transmitting

- Press and hold in the [PTT] button (1). The display's transmitting indicator **TX** will light.
- Hold the handset vertically with the microphone (9) about 5 cm from your mouth. Speak in a clear normal tone of voice without resorting to yelling.
- Always wait a second after you have pressed the [PTT] button before you begin talking.
- Always wait a second after pressing the [PTT] button to end a transmission and wait for the other user to begin talking.
- Be careful not to press the [PTT] button while the other user is still talking. Try not to transmit before the other person has finished their transmission.

Call signal

A call signal may be sent in order to alert other users of your intention to transmit. This requires any other users to have their handsets within range and set to the same channel as your transmitting handset.

Call signal transmission: Press [Call]. Your transmitting handset will then send out a 2-sec call signal to all devices sharing the same channel.

Roger beep

When you have finished talking and have released the PTT button a roger beep will automatically be sent letting any receivers know that you have finished speaking and are ready for a response.

Automatic channel scan

The handsets can be used to automatically scan for channels with traffic.

- Hold in [Channel/Function Selector] and [Volume Up] simultaneously to start scanning.
- Once a trafficked channel is found scanning will pause for 3 seconds.
- Pressing [PTT] within this 3 sec window will transmit a signal on this channel or if you prefer you can use the [Volume Down] or [Volume Up] buttons to manually browse and select a channel. If [PTT] is not pressed within the 3 sec time window scanning will continue automatically.
- Press [PTT] at any time to cancel scanning.

Monitor mode

The monitor feature can be used to check for other weak signals on the current channel.

- To activate the monitor function press [Volume Down] and [Volume Up] simultaneously.
- If no other channels are found, all you will hear is white noise.
- Press [Channel/Function Selector] to deactivate monitor mode.

Key lock

The key lock does not influence call signal transmission, regular transmission or reception.

Key lock activation: Hold in [Channel/Function Selector] until **Key Lock** shows in the display.

Key lock deactivation: Hold in [Channel/Function Selector] until **Key Lock** disappears from the display.

FM radio

- Shortly press [On/Off] to turn the radio on.
- Shortly press or hold in [Volume Down] or [Volume Up] to find a desired station.
- Shortly press [On/Off] to turn the radio off.

Headsets

Connect the included headset to the headset socket (6). The headset is equipped with a PTT transmission button.

Care and maintenance

- Always remove the batteries if the product is not to be used for a long time.
- Clean the product using a lightly moistened cloth. Use only mild cleaning agents, never solvents or corrosive chemicals.

Troubleshooting

Bad/no reception/transmission	<ul style="list-style-type: none"> The transmitter is located outside of the receiver's range. The receiver or transmitter are set to different channels. Volume level too low – increase the volume. Surroundings affecting reception. Move to an area without obstacles or sources of interference. The device is held too close to the body – keep the device a bit away from the body. The other user is too close – keep a distance of at least 1.5 m between each other. There are other users on the channel causing a disturbance – try to find another channel.
The handset/s do not charge.	<ul style="list-style-type: none"> Make sure that the charge cable and its plug are securely connected to the charging station/device and to a functioning power point. Are the batteries in good enough condition to retain a charge? Is there power at the power point where charge cable is connected to?

Disposal

This product should be disposed of in accordance with local regulations. If you are unsure how to proceed, contact your local council.

Specifications

PMR devices

Number of channels	8
Frequency range	446.00625–446.09375 MHz
Output power	500 mW
Range	Up to 5 km

Frequency table

Channel	Frequency (MHz)	Channel	Frequency (MHz)
1	446.00625	5	446.05625
2	446.01875	6	446.06875
3	446.03125	7	446.08125
4	446.04375	8	446.09375

Charger

In 100–240 V AC, 50/60 Hz
Out 5 V, 500 mA

Declaration of Conformity



Hereby, Clas Ohlson AB declares that following product(s):

**38-6327 EXIBEL FX-250
PMR (446 MHz) COMMUNICATION RADIO**

is in compliance with the essential requirements and other relevant provisions of Directive 1999/5/EC.

Article 3.1a (Safety):	EN 60950-1
Article 3.1b (EMC):	EN 301489-1 EN 301489-5
Article 3.2 (Radio):	EN 300296-2



Insjön, Sweden, May 2014

Klas Balkow,
President.
Clas Ohlson, 793 85 Insjön, Sweden

PMR FX-250

Art. nr. 38-6327 Modell FX250

Les brukerveiledningen grundig før produktet tas i bruk og ta vare på den for framtidig bruk. Vi reserverer oss mot ev. feil i tekst og bilde, samt forandringer av tekniske data. Ved tekniske problemer eller spørsmål, ta kontakt med vårt kundesenter.

PMR446

PMR446 er en lisensfri standard for kommunikasjon over FM-båndet på 446 MHz.

Dekningsområde/Rekkevidde

Rekkevidden avhenger av omgivelsene. Rekkevidden er lengst i åpent terreng uten hindringer (koller, fjell eller bygninger etc.). For å unngå forstyrrelser bør avstanden mellom enhetene være på minst 1,5 m.

Sikkerhet

- Utsett aldri enhetene, laderen eller batterieliminatoren for fuktighet eller væsker.
- Bruk kun medfølgende eller anbefalt batterilader.
- Bruk kun ladbare NiMH-batterier.
- Dersom du bruker headset bør du unngå å stille volumet på maksimal styrke. Dette for å beskytte hørselen.
- Ta alltid ut batteriene når enhetene ikke er i bruk over en lengre periode.
- For å redusere faren for eksponering av strålingen fra radiobølger, må enheten holdes på en avstand på minst 5 cm fra munnen ved sending.
- Ikke bruk enhetene hvis antennene er skadet.
- Skrum av radioen når du blir bedt om det, for eksempel ved sprengningsarbeider eller eksplosjonsfare i forbindelse med brennbare stoffer, gasser eller væsker.

Knapper og funksjoner

- [PTT] Sendetast (Push To Talk)
- [På/av] På/av
- [Sende lyd] Sende lydsignal til andre PMR-enheter
- [◀] Senke volumet, gå bakover/nedover under innstilling
- Høyttaler
- Uttak for medfølgende headset og Micro-USB-ladekabel
- [▶] Kanal- og funksjonsvalg
- [▶] Heve volumet, gå framover/oppover under innstilling
- Mikrofon

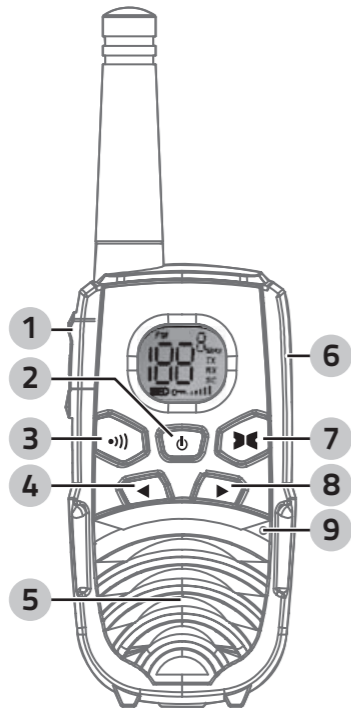

Symboler i displayet

- Kanalnummer
- Batteristatus
- SC Skanningsfunksjon aktivert
- FM FM-radio
- Tastelås aktivert
- TX Viser ved sending av PPT eller ringesignal
- RX Viser ved mottak av signal
- Volumindikering

Bruk

Batterier

Obs! Bruk kun samme type batterier, og bland aldri nye og gamle batterier eller ladbare og ikke ladbare.

- Batteriet åpnes ved først å fjerne belteklipsen (hvis den er montert).



- Trekk klipsens hurtiglås ut samtidig som klipsen skyves oppover.

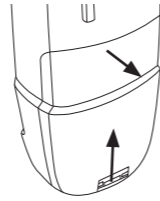

- Trekk låsen på batterilokket opp og åpne lokket.

- Sett batteriene (3 × AAA/HR03 per enhet) i holderen. Følg merkingen for polaritet i bunnen av batteriholderen.
- Sett tilbake batterilokket og ev. belteklipsen.

Lading

Enheterne lades separat

- Skrum av enheten som skal lades.
- Plugg strømadapteren til uttaket (6) på enheten og adapterens støpsel til et strømuttak.
- Et symbol i displayet viser at ladingen pågår.
- Ladetid fra utladet batteri til full kapasitet er ca. 10 timer. Nye batterier skal lades i ca. 14 timer før bruk.

Ladestasjon

Laderen leveres med adapter til bruk i EU og UK. Slik skifter man:

- Trykk inn [PUSH] på laderens underside og skyv adapteren ut fra laderen.
- Skyv den nye adapteren inn i laderen og pass på at den klikker ordentlig på plass.

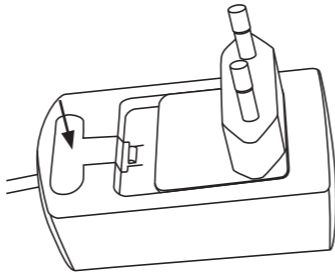

- Skrum av enhetene.
- Strømadapteren kobles til ladestasjonen og et strømuttak.
- Plasser enhetene i ladestasjonen. Det er kun mulig å sette dem inn på en måte. LED-indikatorerne på ladestasjonen tennes og lyser så lenge enhetene står i laderen.
- Ladetid fra utladet batteri til full kapasitet er ca. 10 timer. Nye batterier skal lades i ca. 14 timer før de brukes.

Symbol for batteristatus

- Symbolene (se avsnittet *Symboler i displayet* ovenfor) er helt fylt når batteriene er fulladet og tømmes i takt med at batteriene tømmes.
- Når batteriene er oppbrukt vil enhetene avgi et lydsignal og skrums av automatisk.

Energisparemodus

- Enheterne har en innebygd automatisk funksjon for å spare på batterikapasiteten. Etter 4 sekunders inaktivitet går enhetene ned i energisparemodus.
- Dette påvirker ikke enhetenes evne til å behandle anrop. Ved anrop går enhetene tilbake til normalmodus.
- Ha for vane å slå av enheten når den ikke er i bruk. Dette for å spare batterikapasiteten.

Skru på/av

For å skru på: hold [På/av] inne til enheten avgir et lydsignal og displayet viser aktuell kanal.

For å skru av: hold [På/av] inne til enheten avgir et lydsignal og displayet slukker.

Justere volumet

Bruk [◀] [▶] til å heve eller senke volumet til ønsket nivå.

Velg kanal

- Trykk på [▶], og aktuell kanal blinker i displayet.
- Mens kanalen blinker, trykk [◀] eller [▶] for å velge kanal.
- Trykk [▶] for å bekrefte valget.

Anrop

- Med PMR kan sending kun skje i én retning om gangen. Mens du prater, kan du altså ikke ta i mot (såkalt simpleks).
- PMR446 er et lisensfritt frekvensbånd og deles av mange brukere. Dersom flere brukere deler kanalen anbefales det at du identifiserer deg i begynnelsen og slutten av konversasjonen.

Besvare et anrop

Enheterne kan ta imot anrop hele tiden når de er slått på. Når man mottar et signal vil **RX** komme opp på skjermen.

Foreta et anrop

- Hold [PTT] (1) inne. Sendeindikeringen **TX** i displayet tennes.
- Hold enheten vertikalt med mikrofonen (9) ca. 5 cm fra munnen. Snakk tydelig, med normal stemme, uten å rope.
- Vent alltid ett sekund fra sendetasten PTT trykkes inn til du begynner å snakke.
- Vent alltid et sekund og slipp deretter PTT-tasten for å avslutte sendingen og høre på den andre brukeren.
- Vær nøye med å ikke trykke på sendetasten mens den andre brukeren snakker. Forsøk ikke selv å sende før den andre har avsluttet sendingen.

Toneanrop

For å gjøre andre brukere oppmerksomme på at du vil kommunisere, kan du sende et anropssignal til dem. Dette krever den enheten som er mottaker er innenfor rekkevidde og at den er innstilt på samme kanal. Sende et tonesignal: trykk [Sende lyd]. Enheten sender ett 2 sekunders langt lydsignal til andre enheter som er på samme kanal.

Roger beep

Når du har snakket ferdig og slipper opp PTT-knappen sendes automatisk et «pip» for å signalisere for mottakeren at du er ferdig og venter på svar i mottaksmodus.

Automatisk kanalsøking

Enheterne kan foreta automatisk søk etter kanaler med trafikk.

- Hold [▶] og [▶] inne samtidig til søket starter.
- Når en kanal med trafikk blir funnet, vil letingen stoppe på den kanalen i 3 sekunder.
- Trykk på [PTT] i løpet av 3 sek. for å sende på denne kanalen eller trykk på [◀] eller [▶] for å søke manuelt på de øvrige kanalene. Hvis [PTT] ikke trykkes inn i løpet av 3 sekunder vil skanningen fortsette automatisk.
- Trykk på PTT når som helst for å avbryte søket.

Monitormodus

Bruk monitormodus for å kontrollere om det er andre svake signaler på den innstilte kanalen.

- Monitormodus aktiveres ved å trykke på [◀] og [▶] samtidig.
- Hvis det ikke er andre forstyrrende kanaler, høres en kontinuerlig brusing uten forstyrrende lyd fra andre kanaler.
- Trykk på [▶] for å deaktivere monitormodus.

Tastelås

Med aktivert tastelås kan man fremdeles sende tonesignal og ta imot og sende anrop.

For å aktivere: hold [▶] inne til **Tastelås** kommer opp i displayet. For å deaktivere: hold [▶] inne til **Tastelås** forsvinner fra displayet.

FM-radio

- Trykk kort på [På/av] for å skru på radioen.
- Trykk kort eller hold [◀] eller [▶] inne for å søke opp ønsket signal.
- Trykk kort på [På/av] for å skru av radioen.

Headset

Headsetet kobles til uttaket (6). Headsetet har PTT-knapp for sending og mottaking av anrop.

Stell og vedlikehold

- Ta ut batteriene dersom produktet ikke skal brukes på en stund.
- Rengjør produktet med en lett fuktet klut. Bruk et mildt rengjøringsmiddel, aldri løsningsmidler eller etsende kjemikalier.

Feilsøking

Dårlig/ingen mottak/sending.	<ul style="list-style-type: none"> Senderen befinner seg utenfor mottakerens rekkevidde. Mottaker og sender er innstilt på forskjellige kanaler. For svakt volum - hev volumet. Omgivelsene påvirker mottaket. Prøv å flytt deg til et område uten hindringer eller støykilder. Enheten holdes for nær kroppen – hold den et stykke fra kroppen. Den andre brukeren står for nærmere – hold en avstand på minst 1,5 m mellom dere. Det finnes andre brukere som forstyrrer på kanalen – skift til en annen kanal.
Enheten/enhetene lades ikke.	<ul style="list-style-type: none"> Sjekk om ladekabel og støpsel er hele og riktig koblet til ladestasjonen/enheten og strømuttaket. Er batteriene i god kondisjon slik at de kan lades? Er det strøm i strømuttaket?

Avfallshåndtering

Når produktet skal kasseres, må det skje i henhold til lokale forskrifter. Hvis du er usikker, ta kontakt med kommunen din.

Spesifikasjoner

PMR-enheter

Antall kanaler	8
Frekvensområde	446,00625–446,09375 MHz
Uteffekt	500 mW
Rekkevidde	Inntil 5 km

Frekvenstabell

Kanal	Frekvens (MHz)	Kanal	Frekvens (MHz)
1	446,00625	5	446,05625
2	446,01875	6	446,06875
3	446,03125	7	446,08125
4	446,04375	8	446,09375

Lader

Inn 100–240 V AC, 50/60 Hz

Ut 5 V, 500 mA

PMR-Funkgerät FX-250

Art.Nr. 38-6327 Modell FX250

Vor Inbetriebnahme die komplette Bedienungsanleitung durchlesen und aufbewahren. Irrtümer, Abweichungen und Änderungen behalten wir uns vor. Bei technischen Problemen oder anderen Fragen freut sich unser Kundenservice über eine Kontaktaufnahme.

PMR446

PMR 446 ist ein Standard für die Kommunikation im UHF-Frequenzbereich 446 MHz.

Deckungsbereich/Reichweite

Die Reichweite ist von der Umgebung abhängig. Am größten ist sie in offenem Gelände ohne Hindernisse (Hügel, Berge, Gebäude etc.). Um Störungen zu vermeiden, sollte der Mindestabstand der Funkgeräte im Betrieb 1,5 m betragen.

Sicherheitshinweise

- Handgeräte, Ladestation und Netzadapter vor Nässe und Feuchtigkeit schützen.
- Nur mitgelieferte oder empfohlene Ladegeräte verwenden.
- Nur wiederaufladbare NiMH-Akkus benutzen.
- Um Gehörschäden zu vermeiden, bei Verwendung eines Headsets keine zu hohe Lautstärke verwenden.
- Bei längerer Nichtbenutzung des Gerätes stets die Akkus entnehmen.
- Um eine eventuelle Gefährdung durch Funkstrahlen auszuschließen, das Funkgerät immer mindestens 5 cm vom Gesicht entfernt halten.
- Die Geräte nicht verwenden, wenn die Antennen auf irgendeine Weise beschädigt sind.
- Auf entsprechende Aufforderung das Funkgerät abschalten, z.B. bei Sprengarbeiten oder bei Explosionsgefahr in Zusammenhang mit brennbaren Substanzen, Gasen oder Flüssigkeiten.

Tasten und Funktionen

- [PTT] Sendetaste (Push-to-Talk)
- [Ein/aus] Ein/aus
- [Signalton] Signalton an andere PMR-Geräte senden
- [Lautstärke senken] Lautstärke senken, Einstellungsänderung zurück / nach unten
- Lautsprecher
- Anschluss für das mitgelieferte Headset und Micro-USB-Ladekabel
- [Kanal- und Funktionsauswahl] Kanal- und Funktionsauswahl
- [Lautstärke erhöhen] Lautstärke erhöhen, Einstellungsänderung vor / nach oben
- Mikrofon



Symbole auf dem Display

- Kanalnummer
- Akkustatus
- SC** Scan-Funktion aktiviert
- FM** UKW-Radio
- Tastensperre aktiviert
- TX** Wird beim Senden von PTT oder Klingelton angezeigt
- RX** Wird beim Empfangen eines Signals angezeigt
- Lautstärkeindikator

Benutzung

Akkus

Hinweis: Nur Akkus der gleichen Art verwenden. Stets alle Akkus gleichzeitig austauschen, alte und neue Akkus dürfen nicht gemischt werden.

- Zum Öffnen der Batterieabdeckung erst den Gürtelclip abnehmen (falls dieser montiert ist).

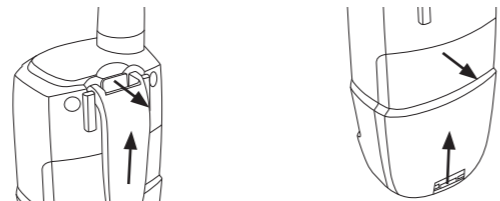

- Die Verriegelung des Gürtelclips herausziehen und gleichzeitig den Gürtelclip nach oben schieben.
- Die Verriegelung der Batterieabdeckung lösen und die Abdeckung öffnen.
- Die mitgelieferten Akkus einsetzen, 3 x AAA/HR03 pro Gerät. Die Abbildung unten im Batteriefach zeigt die korrekte Ausrichtung der Batterien an.
- Die Batterieabdeckung und den Gürtelclip wieder anbringen.

Laden

Die Geräte separat laden

- Das zu ladende Gerät einschalten.
- Das mitgelieferte Netzteil an den Anschluss am Gerät (6) und an eine Steckdose anschließen.
- Der Ladevorgang wird durch ein Symbol auf dem Display angezeigt.
- Die Ladedauer bei komplett entladenen Akkus beträgt ca. 10 Stunden. Neue Akkus vor dem ersten Gebrauch immer erst 14 Stunden laden.

Ladegerät

Das Ladegerät wird mit einem Adapter für sowohl Europa-Steckdosen als auch UK-Steckdosen geliefert. Dieser kann wie folgt ausgetauscht werden:

- An der Unterseite des Ladegerätes auf [PUSH] drücken und den Adapter aus dem Ladegerät ziehen.
- Den neuen Adapter an der gleichen Stelle in das Ladegerät setzen und ordentlich einrasten lassen.
- Die Geräte ausschalten.
- Das mitgelieferte Netzteil an den Anschluss an der Ladestation und an eine Steckdose anschließen.
- Die Geräte in die Ladestation setzen. Sie passen nur auf eine Weise. Die LED-Anzeige an der Ladestation leuchtet, so lange sich die Geräte in der Ladestation befinden.
- Die Ladedauer bei komplett entladenen Akkus beträgt ca. 10 Stunden. Neue Akkus vor dem ersten Gebrauch immer erst 14 Stunden laden.

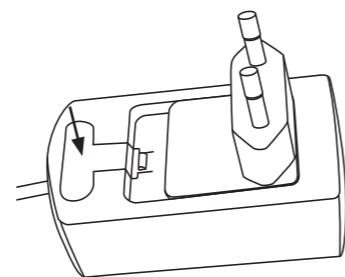

Symbol für Ladestand

- Das Symbol (siehe oben, Abschnitt *Symbole auf dem Display*) ist relativ zum Ladestand gefüllt.
- Wenn die Akkus leer sind, geben die Geräte ein Tonsignal von sich und schalten sich automatisch ab.

Energiesparmodus

- Die Geräte besitzen eine automatische Funktion zur Erhöhung der Akkulaufzeit. Werden die Geräte für 4 Sekunden nicht benutzt, begeben sie sich in den Energiesparmodus.
- Dies hat keinen negativen Einfluss auf den Empfang der Geräte. Bei einem eingehenden Anruf wechseln die Geräte wieder in den normalen Modus mit höherer Leistung zurück.
- Um die Akkus zu schonen, sollten die Geräte bei Nichtgebrauch trotzdem stets ausgeschaltet werden.

Ein- /Ausschalten

Zum Einschalten [] gedrückt halten, bis das Gerät ein Tonsignal von sich gibt und das Display den eingestellten Kanal anzeigt.

Zum Ausschalten [] gedrückt halten, bis das Gerät ein Tonsignal von sich gibt und das Display erlischt.

Einstellung der Lautstärke

Die Lautstärke mit [] und [] einstellen.

Kanal wählen

- Auf [] drücken, der eingestellte Kanal blinkt auf dem Display.
- Während der Kanal blinkt auf [] oder [] drücken, um den Kanal zu wechseln.
- Zum Bestätigen auf [] drücken.

Anruf

- Mit einem PMR-Funkgerät kann immer nur entweder gesendet oder empfangen werden, jedoch nicht beides gleichzeitig. Während des Sprechens kann also nicht gleichzeitig empfangen werden (Simplex).
- PMR446 ist ein lizenzfreies Frequenzband, das von zahlreichen Teilnehmern gleichzeitig benutzt wird. Befinden sich mehrere Teilnehmer auf demselben Kanal, empfiehlt es sich, sich am Anfang und Ende der Unterhaltung zu identifizieren.

Empfangen

Wenn die Handgeräte eingeschaltet sind, befinden sie sich stets im Empfangsmodus. Wenn ein Signal empfangen wird, erscheint **RX** auf dem Display.

Einen Anruf abgeben

- [PTT] (1) gedrückt halten. Im Display leuchtet die Sendeanzeige **TX** auf.
- Das Funkgerät vertikal mit dem Mikrofon ca. 5 cm vom Mund entfernt halten. Deutlich, mit normaler Stimme und normaler Gesprächslautstärke sprechen.
- Ab dem Drücken von [PTT] und vor dem Sprechen immer erst eine halbe Sekunde abwarten.
- Um das Senden zu beenden und dem anderen Teilnehmer zuzuhören, [PTT] loslassen.
- Nicht auf [PTT] drücken, solange der andere Teilnehmer spricht. Nicht zu senden versuchen, bevor der andere Teilnehmer aufgehört hat zu senden.

Rufsignal

Um andere Teilnehmer auf einen Kommunikationswunsch aufmerksam zu machen, kann ein Rufsignal gesendet werden. Jedoch müssen sich die empfangenden Funkgeräte innerhalb der Reichweite befinden und auf denselben Kanal eingestellt sein. Zum Senden des Rufsignals auf [] drücken. Das Funkgerät sendet einen 2 Sekunden langen Signalton an andere Funkgeräte auf demselben Kanal.

Roger-Signal

Mit dem Loslassen von [PTT] wird automatisch ein akustisches Signal abgesetzt, sodass der Empfänger weiß, dass der Sender nun auf Antwort wartet.

Automatische Kanalsuche

Das Funkgerät kann automatisch nach Kanälen mit Funkverkehr suchen.

- [] und [] gleichzeitig gedrückt halten bis die Suche beginnt.
- Wird ein Kanal mit Funkverkehr gefunden, hält die Kanalsuche für 3 Sekunden an.
- Durch ein Drücken auf [PTT] innerhalb dieser 3 Sekunden kann auf diesem Kanal gesendet werden. Mit [] oder [] kann manuell durch die übrigen Kanäle gesucht werden. Sollte [PTT] nicht innerhalb von 3 Sekunden gedrückt werden, läuft die Suche automatisch weiter.
- Mit [PTT] kann die Suche jederzeit abgebrochen werden.

Monitormodus

Mithilfe des Monitormodus wird geprüft, ob andere schwache Signale auf der Frequenz des eingestellten Kanals vorhanden sind.

- Der Monitormodus wird durch gleichzeitiges Drücken von [] und [] aktiviert.
- Wenn keine störenden Kanäle vorhanden sind, ist lediglich ein konstantes Rauschen zu hören.
- Zum Aktivieren des Monitormodus auf [] drücken.

Tastensperre

Mit aktivierter Tastensperre können Funksprüche und das Tonsignal weiterhin empfangen und gesendet werden.

Zum Aktivieren [] gedrückt halten, bis auf dem Display angezeigt wird. Zum Deaktivieren [] gedrückt halten, bis auf dem Display erlischt.

UKW-Radio

- Kurz auf [] drücken um das Radio einzuschalten.
- [] oder [] drücken/gedrückt halten um den gewünschten Sender einzustellen.
- Kurz auf [] drücken um das Radio auszuschalten.

Headset

Das mitgelieferte Headset an den Anschluss (6) anschließen. Das Headset ist mit einer PTT-Taste zum Senden und Empfangen ausgestattet,

Pflege und Wartung

- Bei längerer Nichtbenutzung die Akkus entnehmen.
- Das Produkt mit einem leicht befeuchteten Tuch reinigen. Ein sanftes Reinigungsmittel verwenden, keine scharfen Chemikalien oder Reinigungslösungen.

Fehlersuche

Empfangen/ Senden schlecht oder gar nicht möglich.	<ul style="list-style-type: none"> Der Sender befindet sich außerhalb der Reichweite des Empfängers. Sender und Empfänger sind auf unterschiedliche Kanäle eingestellt. Lautstärke zu schwach eingestellt – Lautstärke erhöhen. Die Umgebung beeinträchtigt den Empfang – zu einem möglichst hoch liegenden Ort ohne Hindernisse oder Störquellen gehen. Das Funkgerät wird zu nahe am Körper gehalten – das Funkgerät etwas vom Körper entfernt halten. Der andere Teilnehmer ist zu nah – einen Abstand von mindestens 1,5 m zwischen den Funkgeräten einhalten. Der Kanal wird durch fremde Teilnehmer gestört – auf einen anderen Kanal wechseln (beide Teilnehmer).
Ein oder beide Geräte werden nicht geladen.	<ul style="list-style-type: none"> Sicherstellen, dass das Ladekabel und der Stecker unbeschädigt und ordentlich an die Ladestation bzw. das Funkgerät angeschlossen ist. Sicherstellen, dass die zu ladenden Akkus in einem guten Zustand sind und geladen werden können. Sicherstellen, dass die Streckdose, an die das Ladekabel angeschlossen ist stromführend ist.

Hinweise zur Entsorgung

Bitte das Produkt entsprechend den lokalen Bestimmungen entsorgen. Weitere Informationen sind von der Gemeinde oder den kommunalen Entsorgungsbetrieben erhältlich.

Technische Daten

PMR-Funkgeräte

Anzahl Kanäle	8
Frequenzbereich	446.00625–446.09375 MHz
Ausgangsleistung	500 mW
Reichweite	Bis zu 5 km (ohne Hindernisse)

Frequenztafel

Kanal	Frequenz (MHz)	Kanal	Frequenz (MHz)
1	446.00625	5	446.05625
2	446.01875	6	446.06875
3	446.03125	7	446.08125
4	446.04375	8	446.09375

Ladegerät

Primärspannung	100–240 V, 50/60 Hz
Sekundärspannung	5 V, 500 mA