

MC KINLEY

12/24 V



Manuel d'utilisation / Manual del usuario
Owner's manual / Instrukcja obsługi

PRESIDENT

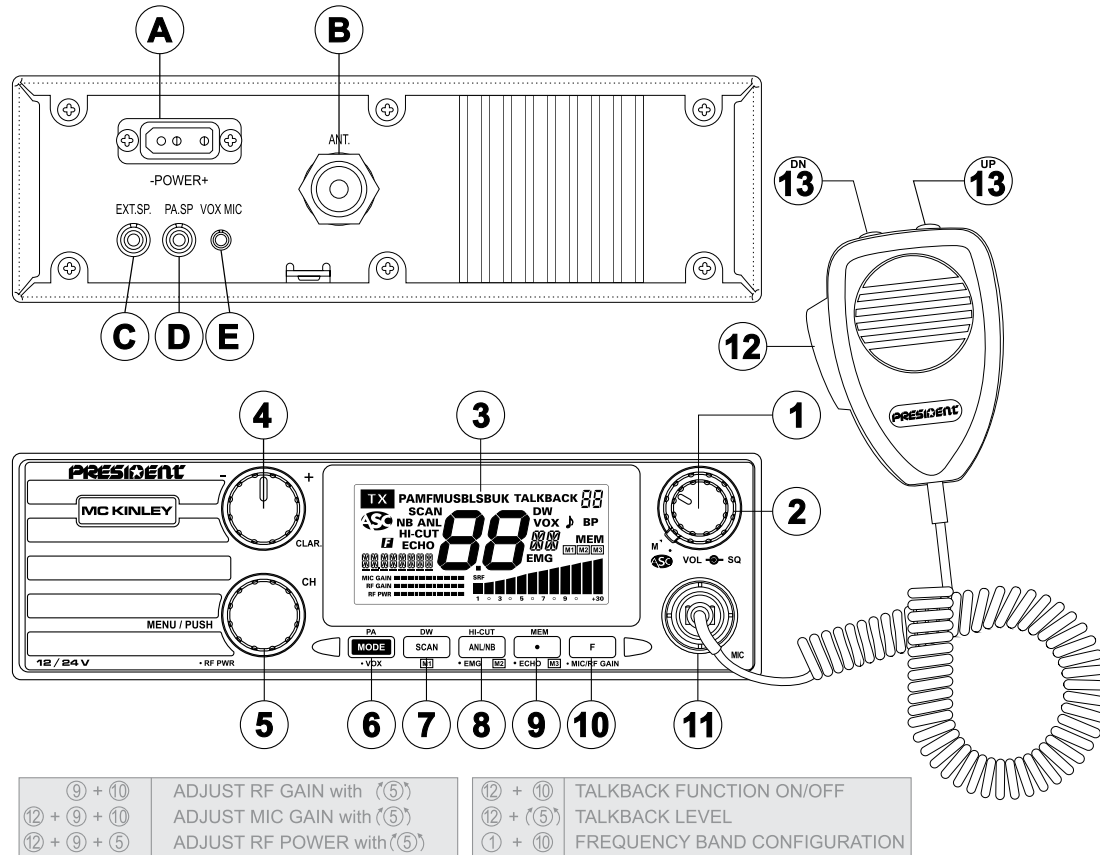

SOMMAIRE**Français**

INSTALLATION	5
UTILISATION	7
FONCTIONS À L'ALLUMAGE DU POSTE	12
MENUS	12
CARACTÉRISTIQUES TECHNIQUES.....	17
GUIDE DE DÉPANNAGE.....	17
COMMENT ÉMETTRE OU RECEVOIR UN MESSAGE	17
GLOSSAIRE	18
GARANTIE.....	20
DÉCLARATION DE CONFORMITÉ EU SIMPLIFIÉE.....	21
TABLEAUX DES FRÉQUENCES.....	70 à 72
NORMES • F.....	74

SUMARIO**Español**

INSTALACIÓN	23
UTILIZACIÓN	25
FUNCIÓN AL ENCENDER LA EMISORA.....	29
MENÚS	30
CARACTERÍSTICAS TÉCNICAS.....	34
GUÍA DE PROBLEMAS.....	35
COMO EMITIR O RECIBIR UN MENSAJE	35
LÉXICO.....	35
DECLARACIÓN DE CONFORMIDAD EU SIMPLIFICADA	37
GARANTÍA	38
TABLAS DE FRECUENCIAS.....	70 a 72
NORMAS • F.....	74

SUMMARY**English**

INSTALLATION	40
HOW TO USE YOUR CB.....	42
FUNCTION TURNING ON THE UNIT.....	46
MENU	46
TECHNICAL CHARACTERISTICS.....	51
TROUBLE SHOOTING.....	51
HOW TO TRANSMIT OR RECEIVE A MESSAGE	51
GLOSSARY	52
SIMPLIFIED EU DECLARATION OF CONFORMITY	53
WARRANTY	54
FREQUENCY TABLES.....	70 to 72
NORMS • F	74

SPIS TREŚCI**Polski**

INSTALACJA	56
JAK UŻYWAĆ CB RADIO	58
WŁĄCZANIE FUNKCJI W URZĄDZENIU	62
MENU	62
CHARAKTERYSTYKA TECHNICZNA	66
ROZWIĄZYWANIE PROBLEMÓW.....	67
JAK PRZESYŁAĆ LUB ODBIERAĆ WIADOMOŚĆ.....	67
SŁOWNICZEK.....	67
UPROSZCZONA DEKLARACJA ZGODNOŚCI UE.....	68
OGÓLNE WARUNKI GWARANCJI	69
TABELA CZĘSTOTLIWOŚCI	70 ~ 72
NORMY • F.....	74

ATTENTION !

*Avant toute utilisation, prenez garde de ne jamais émettre sans avoir branché l'antenne (connecteur **B** situé sur la face arrière de l'appareil), ni réglé le TOS (Taux d'Ondes Stationnaires)! Sinon, vous risquez de détruire l'amplificateur de puissance, ce qui n'est pas couvert par la garantie.*

APPAREIL MULTI-NORMES !

*Voir «F» page 12 et tableau des **Configurations** page 74.*

La garantie de ce poste est valable uniquement dans le pays d'achat.

b) Antenne mobile

- Il faut l'installer à un endroit du véhicule où il y a un maximum de surface métallique (plan de masse), en s'éloignant des montants du pare-brise et de la lunette arrière.
- Dans le cas où une antenne radiotéléphone est déjà installée, l'antenne CB doit être au-dessus de celle-ci.
- Il existe 2 types d'antennes : les pré-réglées et les réglables.
- Les pré-réglées s'utilisent de préférence avec un bon plan de masse (pavillon de toit ou malle arrière).
- Les réglables offrent une plage d'utilisation beaucoup plus large et permettent de tirer parti de plans de masse moins importants (voir § **RÉGLAGE DU TOS** page 7).
- Pour une antenne à fixation par perçage, il est nécessaire d'avoir un excellent contact antenne/plan de masse ; pour cela, grattez légèrement la tôle au niveau de la vis et de l'étoile de serrage.
- Lors du passage du câble coaxial, prenez garde de ne pas le pincer ou l'écraser (risque de rupture ou de court-circuit).
- Branchez l'antenne (B).

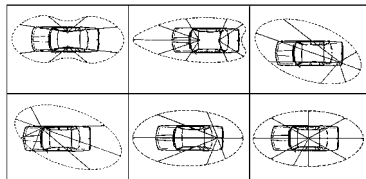

LOBE DE RAYONNEMENT

c) Antenne fixe

- Veillez à ce qu'elle soit dégagée au maximum. En cas de fixation sur un mât, il faudra éventuellement haubaner conformément aux normes en vigueur (se renseigner auprès d'un professionnel). Les antennes et accessoires PRESIDENT sont spécialement conçus pour un rendement optimal de chaque appareil de la gamme.

3) CONNEXION DE L'ALIMENTATION

Votre PRESIDENT MC KINLEY est muni d'une protection contre les inversions de polarité. Néanmoins, avant tout branchement, vérifiez vos connexions.

Votre poste doit être alimenté par une source de courant continu de 12 ou 24 Volts (A). À l'heure actuelle, la plupart des voitures et des camions fonctionnent avec une mise à la masse négative.

On peut s'en assurer en vérifiant que la borne (-) de la batterie soit bien connectée au bloc moteur ou au châssis. Dans le cas contraire, consultez votre revendeur.

- Assurez-vous que l'alimentation soit bien de 12 ou 24 Volts.
- Repérez les bornes (+) et (-) de la batterie (+ = rouge, - = noir). Dans le cas où il serait nécessaire de rallonger le cordon d'alimentation, utilisez un câble de section équivalente ou supérieure.
- Il est nécessaire de se connecter sur un (+) et un (-) permanents. Nous vous conseillons donc de brancher directement le cordon d'alimentation sur la batterie (le branchement sur le cordon de l'autoradio ou sur d'autres parties du circuit électrique pouvant dans certains cas favoriser la réception de signaux parasites).
- Branchez le fil rouge (+) à la borne positive de la batterie et le fil noir (-) à la borne négative de la batterie.
- Branchez le cordon d'alimentation au poste.

ATTENTION : Ne jamais remplacer le fusible d'origine par un modèle d'une valeur différente !

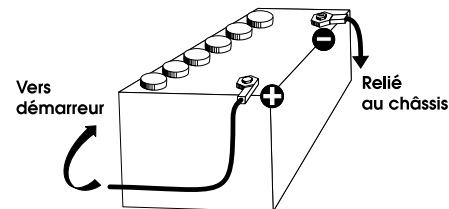

4) OPÉRATIONS DE BASE À EFFECTUER AVANT LA PREMIÈRE UTILISATION, SANS PASSER EN ÉMISSION (sans appuyer sur la pédale du micro)

- Branchez le micro,
- Vérifiez le branchement de l'antenne,
- Mise en marche de l'appareil : tournez le bouton de volume **VOL (1)** dans le sens des aiguilles d'une montre jusqu'à entendre un "clic".
- Tournez le bouton du squelch **SQ (2)** au minimum (position **M**).
- Réglez le volume à un niveau convenable.
- Amenez le poste sur le canal 20 à l'aide du rotateur **CH (5)** ou des touches **UP/DN (13)** du microphone.

5) RÉGLAGE DU TOS (Taux d'ondes stationnaires)

ATTENTION : Opération à effectuer impérativement lors de la première utilisation de l'appareil ou lors d'un changement d'antenne. Ce réglage doit être fait dans un endroit dégagé, à l'air libre.

* Réglage avec le TOS-mètre intégré

Voir la fonction **CALIBRAGE DU TOS** page 14.

* Réglage avec TOS-mètre externe (type TOS-1 PRESIDENT)

a) Branchement du Tos-mètre :

- Brancher le Tos-mètre entre le poste et l'antenne, le plus près possible du poste (utilisez pour cela un câble de 40 cm maximum type CA-2C PRESIDENT).

b) Réglage du Tos :

- Amener le poste sur le canal 20 en AM.
- Positionner le commutateur du Tos-mètre en position **FWD** (calibrage).
- Appuyer sur la pédale **PTT (12)** pour passer en émission.
- Amener l'aiguille sur l'index ▼ à l'aide du bouton de calibrage.
- Basculer le commutateur en position **REF** (lecture de la valeur du TOS). La valeur lue sur le vu-mètre doit être très proche de 1. Dans le cas contraire, rajuster votre antenne jusqu'à obtention d'une valeur aussi proche que possible de 1 (une valeur de TOS comprise entre 1 et 1,8 est acceptable).
- Il est nécessaire de recalibrer le Tos-mètre, entre chaque opération de réglage de l'antenne.

Remarque : Afin d'éviter les pertes et atténuations dans les câbles de connexion entre la radio et ses accessoires, PRESIDENT recommande une longueur de câble inférieure à 3 m.

Maintenant, votre poste est prêt à fonctionner.

B) UTILISATION

1) MARCHÉ/ARRÊT - VOLUME

Pour **allumer** votre poste : tourner le bouton **VOL (1)** dans le sens des aiguilles d'une montre. Si la fonction **BIP DE TOUCHES** est active

(voir menu **BIP DE TOUCHES** page 13), un bip sonore est émis. Votre radio est allumée.

L'afficheur montre brièvement le type de microphone (voir menu **TYPE DE MICROPHONE** page 14) et la bande de fréquence utilisée (voir page 12).

Pour **éteindre** votre poste : tourner le bouton **VOL (1)** dans le sens inverse des aiguilles d'une montre jusqu'au clic d'arrêt. Votre radio est éteinte.



Pour **ajuster** le volume sonore, tourner le bouton **VOL (1)** dans le sens des aiguilles d'une montre. Pour diminuer le volume, tourner le bouton dans le sens inverse des aiguilles d'une montre.

2) ASC (Automatic Squelch Control) / SQUELCH

Cette fonction permet de supprimer les bruits de fond indésirables en l'absence de communication. Le squelch ne joue ni sur le volume sonore ni sur la puissance d'émission, mais il permet d'améliorer considérablement le confort d'écoute.

a) ASC : SQUELCH À RÉGLAGE AUTOMATIQUE

Brevet mondial, exclusivité PRESIDENT

Tourner le bouton du squelch **SQ (2)** dans le sens contraire des aiguilles d'une montre en position **ASC**.  apparaît sur l'afficheur. Aucun réglage manuel répétitif et optimisation permanente entre la sensibilité et le confort d'écoute lorsque l'**ASC** est actif. Cette fonction peut être désactivée par rotation du bouton dans le sens des aiguilles d'une montre. Dans ce cas le réglage du squelch redevient manuel.  disparaît de l'afficheur.

b) SQUELCH MANUEL

Tourner le bouton du squelch **SQ (2)** dans le sens des aiguilles d'une montre jusqu'au point exact où tout bruit de fond disparaît. C'est un réglage à effectuer avec précision, car mis en position maximum dans le sens des aiguilles d'une montre, seuls les signaux les plus forts peuvent être perçus.

3) AFFICHEUR

Il permet de *visualiser* l'ensemble des fonctions

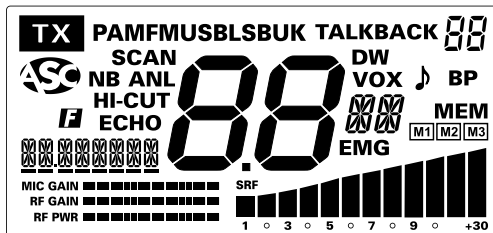

Le bargraphe principal *visualise* le niveau de réception et le niveau de puissance émise. Les petits bargraphes *visualisent* les niveaux du Mic Gain, RF Gain et RF Power.

4) CLARIFIER

La fonction **CLAR** permet le décalage de la fréquence en réception LSB/USB afin d'*améliorer* la clarté de la voix de votre correspondant.

5) BOUTON SÉLECTEUR CH ~ RF POWER

BOUTON SÉLECTEUR CH

- Tourner le bouton rotatif **CH (5)** permet de *monter* ou *descendre* d'un canal. Un bip sonore est émis à chaque changement de canal si la fonction **BIP DE TOUCHES** est activée (voir fonction **BIP DE TOUCHES** page 13).

Voir le § **BOUTONS UP/DN DU MICROPHONE** page 12.

L'afficheur montre la fréquence correspondante. Par exemple «27205» pour la canal **40**. Voir le menu **SPAN** page 14.

- Un appui long (3 secondes) sur ce bouton **(5)** permet d'*entrer* dans les **MENUS**.
- Un appui court sur ce bouton **(5)** permet de *valider* les réglages dans les **MENUS**.

RF POWER (combinaison 12/9 + 5)

En mode **TX**, le **RF POWER** permet de *d'augmenter/diminuer* la puissance de sortie.

- Appuyer et maintenir appuyée la pédale d'émission **PTT (12)**.
- Appuyer sur les touches **• (9)** et **CH (5)**. «RF POWER» s'affiche.
- Utiliser le rotateur **CH (5)** pour *ajuster* le niveau à l'aide du bargraphe.
- Appuyer sur le bouton **CH (5)** pendant 1 seconde pour *valider* le réglage.

6) MODE ~ PA ~ VOX ~ RÉGLAGE DU VOX

MODE (pression brève)

Ce commutateur permet de *sélectionner* le mode de modulation AM, FM, LSB ou USB. Votre mode de modulation doit correspondre à celui de votre interlocuteur.

- **Modulation d'Amplitude / AM** : Communication sur terrain avec reliefs et obstacles sur moyenne distance (mode le plus utilisé).
- **Modulation de Fréquence / FM** : Communication rapprochée sur terrain plat et dégagé.
En configuration U uniquement : en mode FM, un appui long sur le bouton **F (10)** permet d'*alterner* entre les bandes de fréquences **ENG** ou **CEPT**. «**UK**» s'affiche lorsque la bande de fréquence **ENG** est sélectionnée (voir tableau page 70).

- **Bandes Supérieures et Inférieures / USB - LSB** : Communication longue distance (selon les conditions de propagation).

PA (Public Address) (pression longue)

Appuyer la touche **PA (6)** durant 2 secondes pour *alterner* entre le mode **CB** et le mode **PA**.

MODE PA. Un haut-parleur de sonorisation extérieure peut être connecté sur le poste par une prise jack située sur le panneau arrière PA.SP. **(D)**.

Pour plus de détails sur le fonctionnement en mode **PA**, voir le menu **RÉGLAGE DU PA** page 16.

VOX (9 + 6 pression brève)

La fonction **VOX** permet d'**émettre** en parlant dans le micro d'origine (ou dans le micro vox optionnel) sans appuyer sur la pédale **PIT (12)**. L'utilisation d'un micro vox optionnel connecté à l'arrière de l'appareil (**E**) désactive le micro d'origine.

Appuyez un fois sur la touche **• (9)**, **[]** clignote, puis appuyer brièvement sur la touche **•VOX (6)** pour **activer** la fonction **VOX**. «**VOX**» apparaît dans l'afficheur. Une nouvelle combinaison des touches **• (9)** et **•VOX (6)** **désactive** la fonction. «**VOX**» disparaît.

RÉGLAGE DU VOX (10 + 6 pression longue)

Appuyer brièvement sur la touche **• (9)** puis appuyer durant 1 seconde sur la touche **•VOX (6)** pour **activer** la fonction **RÉGLAGE DU VOX**.

Trois réglages sont possibles : Sensibilité **SET-L**, Niveau Anti-Vox **SET-R** et Temporisation **SET-T**. Le réglage actif clignote, l'afficheur indique le type de réglage suivi de son niveau, par exemple **SET-L 1**.

1. Tourner le bouton rotatif **CH (5)** pour **augmenter/diminuer** le niveau du réglage actif.
2. Appuyer brièvement sur la touche **•VOX (6)** pour **passer** au réglage suivant.
3. Une fois le **VOX** correctement paramétré, appuyer durant 1 seconde sur la touche **•VOX (6)** pour **enregistrer** les réglages et **sortir** de la fonction **RÉGLAGE DU VOX**.
 - **Sensibilité «SET-L»** : permet de régler la sensibilité du microphone (original ou vox optionnel) pour une qualité de transmission optimum. Niveau réglable de 1 (niveau haut) à 9 (niveau bas). Valeur par défaut : 1.
 - **Anti-Vox «SET-R»** : permet d'empêcher l'émission générée par les bruits ambiants. Niveau réglable: OFF (émet en fonction du niveau du squelch) et de 9 (sans anti-vox) à 1 (niveau bas). Valeur par défaut : OFF.
 - **Temporisation «SET-T»** : permet d'éviter la coupure «brutale» de la transmission en rajoutant une temporisation à la fin de la parole. Niveau réglable de 1 (délai court) à 9 (délai long). Valeur par défaut : 5.

Le **RÉGLAGE DU VOX** active automatiquement la fonction **VOX**. «**VOX**» apparaît dans l'afficheur.

Remarque : L'appareil sort automatiquement du **RÉGLAGE DU VOX** au bout de 10 secondes si aucune touche n'est pressée ou à l'appui de n'importe quelle touche **sans enregistrer les paramètres de réglage**.

7) SCAN ~ DW ~ M1**SCAN** (pression brève)

Appuyer sur la touche **SCAN (7)** pour **activer** la fonction **SCAN** (balayage des **Canaux**) dans un ordre croissant. «**SCAN**» s'affiche. Le balayage s'arrête dès qu'un canal est actif. Le balayage démarre automatiquement 3 secondes après la fin de l'émission si aucune touche n'est activée pendant ce temps. Le balayage redémarre aussi dans un ordre croissant en tournant le bouton rotateur **CH (5)** vers la droite ou avec la touche **UP (13)** du micro, ou dans un ordre décroissant en tournant le bouton rotateur **CH (5)** vers la gauche ou avec la touche **DN (13)** du micro.

Durant le scan, appuyer une seconde sur la touche **• (9)** pour **alterner** entre les modes balayage des canaux et balayage des mémoires. Dans le mode **BALAYAGE DES MÉMOIRES**, seuls les canaux prioritaires (voir § **CANAUX PRIORITAIRES** page 10) et les canaux mémorisés (voir § **MÉMOIRE** page 10) sont scannés.

Appuyer sur la pédale **PIT (12)** ou sur la touche **SCAN (7)** pour **sortir** de la fonction **SCAN**.

DW (pression longue)

Une pression longue (1s) sur la touche **DW (7)** permet d'**activer** la fonction **DW** (double veille). «**DW**» s'affiche. Elle permet d'effectuer une veille entre deux canaux.

- Une première pression longue **active** la fonction double veille entre le canal prioritaire 1 et le canal en cours (voir § **CANAL PRIORITAIRE 1** page 15).
- Une seconde pression longue **active** la fonction double veille entre le canal prioritaire 2 et le canal en cours (voir § **CANAL PRIORITAIRE 2** page 16).

- Le numéro du canal en cours et le canal prioritaire s'affichent alternativement. L'icône «**EMG**» s'affiche également en même temps que le canal prioritaire. Le canal en cours peut être modifié pendant la double veille.
- Une nouvelle pression longue sur la touche **DW (7)** *désactive* la fonction **DW**. «**DW**» disparaît de l'afficheur.

M1

Voir § **MÉMOIRE** page 10.

8) ANL/NB ~ HI-CUT ~ CANAUX PRIORITAIRES ~ M2

ANL/NB (pression brève)

ANL/NB (Automatic Noise Limiter / Noise Blanker) : ces filtres permettent de *réduire* les bruits de fond et certains parasites en réception.

Appuyer sur la touche **ANL/NB (8)** pour *alterner* entre les 4 états suivants, en boucle : **1.** ANL/on - NB/off • **2.** ANL/off - NB /on • **3.** ANL/on - NB/on • **4.** ANL/off - NB/off.

L'icône du filtre apparaît dans l'afficheur quand le filtre est actif (**on**).

HI-CUT (pression longue)

Élimine les parasites haute fréquence.

Appuyer une seconde sur la touche **HI-CUT (8)** pour *activer/désactiver* le filtre HI-CUT.

«**HI-CUT**» apparaît dans l'afficheur quand le filtre est actif.

CANAUX PRIORITAIRES (9 + 8 pression brève)

- Appuyer brièvement sur la touche • **(9)** puis sur la touche •**EMG (8)** pour *combiner* ces deux touches.
- Une première combinaison permet d'*activer* le canal prioritaire **1**.
- Une seconde combinaison permet d'*activer* le canal prioritaire **2**.
- Lorsqu'un canal prioritaire est actif, «**EMG**» s'affiche.
- Une troisième combinaison permet de *revenir* au canal initial.

«**EMG**» disparaît de l'afficheur.

Voir **CANAL PRIORITAIRE 1** et **2** pages 15.

M2

Voir § **MÉMOIRE** page 10.

9) Touche «•» ~ MÉMOIRE ~ ÉCHO ~ M3

Touche «•» (pression brève)

Appuyer sur la touche • **(9)** permet d'*activer* le mode **FONCTION**. **[F]** clignote. Combiner avec une autre touche commençant par • (**•VOX**, **•EMG**, **•ECHO**, **•RF POWER** ou **•MIC/RF GAIN**) pour *accéder* à la fonction.

Remarque : La touche • **(9)** est toujours combinée à une autre. L'appui seul de la touche n'a aucun effet si ce n'est de faire clignoter **[F]** durant 10 secondes.

MÉMOIRE (pression longue)

Ce poste permet de *mémoriser* 3 canaux avec les attributs suivants : NB/ANL (on/off), HI-CUT (on/off), AM / FM / USB / LSB.

Pour mettre en mémoire :

- Sélectionner le canal et les attributs à mémoriser.
- Appuyer durant une seconde la touche **MEM (9)**. Si la fonction **BIP DE TOUCHES** est active, un bip est émis. «**MEM**» clignote.
- Appuyer durant une seconde l'une des touches **M1 (7)**, **M2 (8)** ou **M3 (9)** pour *mémoriser*. «**MEM**» apparaît dans l'afficheur et le numéro de la mémoire sélectionnée (**M1**, **M2** ou **M3**) clignote.
- Si la fonction **BIP DE TOUCHES** est active, un long bip confirme le succès de l'opération.

Pour appeler une mémoire :

- Appuyer durant une seconde la touche **MEM (9)**. Si la fonction **BIP DE TOUCHES** est active, un bip est émis. «**MEM**» clignote.
- Appuyer brièvement l'une des touches **M1 (7)**, **M2 (8)** ou **M3 (9)** pour *afficher* la mémoire sélectionnée.
- «**MEM**» s'affiche, le numéro de la mémoire sélectionnée (**M1**, **M2** ou **M3**) clignote.

Pour effacer une mémoire :

- Éteindre l'appareil.
 - Maintenir l'une des touches **M1 (7)**, **M2 (8)** ou **M3 (9)** et allumer l'appareil.
 - La mémoire sélectionnée *est effacée*. «**MEM**» et le numéro de la mémoire sélectionnée (**M1**, **M2** ou **M3**) disparaissent de l'afficheur.
- Voir aussi le menu **RÉINITIALISATION** page 16.

ÉCHO (9 + 9 pression brève)

Appuyez un fois sur la touche • (9), **F** clignote, puis appuyer brièvement sur la touche • **ECHO (9)** pour *activer* la fonction **ECHO**. «**ECHO**» apparaît dans l'afficheur. Une nouvelle combinaison des touches • (9) et • **ECHO (9)** *désactive* la fonction. «**ECHO**» disparaît.

M3

Voir § **MÉMOIRE** page 10.

10) F ~ MIC GAIN ~ RF GAIN**F**

Voir **En configuration U uniquement** page 8.

Voir le § **TALKBACK** page 11.

Voir le § **FONCTION À L'ALLUMAGE DU POSTE** page 12.

MIC GAIN (combinaison 12 / 9 + 10)

Réglage du niveau de sensibilité du microphone.

- Appuyer et maintenir appuyée la pédale d'émission **PTT (12)**
- Appuyer sur la touche • (9).
- Appuyer sur la touche • **MIC/RF GAIN (10)**. «**MIC GAIN**» s'affiche.
- Tourner le bouton rotateur **CH (5)** pour *régler* le niveau à l'aide du bargraphe.
- Appuyer sur le bouton **CH (5)** pendant 1 seconde pour *valider* le réglage.

La position normale de cette fonction se situe au maximum. Le bargraphe du **MIC GAIN** s'affiche en émission.

RF GAIN (combinaison 9 + 10)

Réglage de la sensibilité en réception. Position maximum dans le cas de réception de communications longue distance. Vous pouvez diminuer le **RF GAIN**, pour éviter des distorsions, lorsque l'interlocuteur est proche. Réduisez le gain en réception dans le cas d'une communication rapprochée avec un correspondant non équipé d'un **RF POWER**.

- Appuyer sur la touche • (9).
- Appuyer sur la touche • **MIC/RF GAIN (10)**. «**RF GAIN**» s'affiche.
- Tourner le bouton rotateur **CH (5)** pour *ajuster* le niveau à l'aide du bargraphe.
- Appuyer sur le bouton **CH (5)** pendant 1 seconde pour *valider* le réglage.

Le bargraphe du **RF GAIN** sera toujours affiché en réception.

11) PRISE MICRO 6 BROCHES

Elle se situe en façade de votre appareil et facilite ainsi son intégration à bord de votre véhicule.

Voir schéma de branchement en page 73.

12) PTT ~ RF POWER ~ MIC GAIN ~ TALKBACK**PTT (Push To Talk)**

Pédale d'émission, appuyer pour parler, **PTT** s'affiche. Relâcher pour recevoir un message.

RF POWER

Voir le § **RF POWER** page 8.

MIC GAIN

Voir le § **MIC GAIN** page 11.

TALKBACK (combinaison 12 / 10)

La fonction **TALKBACK** permet d'entendre votre propre modulation dans le haut-parleur de la CB.

- Maintenir la pédale **PTT (12)** appuyée.
- Appuyer sur la touche **F (10)** pour *activer/désactiver* la fonction **TALKBACK**. «**TALKBACK**» s'affiche quand la fonction est active.

NIVEAU DU TALKBACK (combinaison 12 / 5)

Quand la fonction **TALKBACK** est active, maintenir la pédale **PTT (12)** appuyée et tourner le bouton rotateur **CH (5)** pour ajuster le niveau du **TALKBACK**. 9 niveaux de **01** à **09**.

TOT (Time Out Timer)

Si la transmission, (**PTT** ou **VOX**) dépasse les 5 minutes, le canal et **TX** clignotent, l'émission se termine.

Un bip de **TOT** est émis jusqu'à ce que la pédale **PTT (12)** soit relâchée.

13) BOUTONS UP/DN DU MICROPHONE

- Ces boutons (**13**) permettent de *monter (UP)* ou *descendre (DN)* d'un canal. Un bip sonore est émis à chaque changement de canal si la fonction **BIP DE TOUCHES** est activée (voir *Fonction BIP DE TOUCHES* page 13).

L'afficheur montre la fréquence correspondante. Par exemple «27.205» pour la canal **40**. Voir le menu **SPAN** page 14.

Voir le § **BOUTON SÉLECTEUR CH** page 8.

C) FONCTION À L'ALLUMAGE DU POSTE

La **SÉLECTION DE LA BANDE DE FRÉQUENCES**, se fait à l'allumage du poste. Éteindre puis rallumer l'appareil en maintenant appuyée la touche **F (10)**.

(Configuration : EU ; PL ; d ; EC ; U ; In)

Les bandes de fréquences doivent être choisies selon le pays où vous utilisez votre appareil. N'utilisez en aucun cas une configuration différente. Certains pays nécessitent une licence d'utilisation. Voir *tableau* page 75.

1. Allumer l'appareil en maintenant appuyée la touche **F (10)**. La lettre correspondant à la configuration actuelle clignote.
2. Pour changer de configuration, utiliser le rotateur **CH (5)** ou les touches **UP/DN** du microphone (**13**).
3. Quand la configuration désirée est affichée, appuyer 1 seconde sur la touche **F (10)**. La lettre correspondant à la configuration s'affiche en continu, un bip est émis.

4. À ce stade, confirmer la sélection en éteignant puis en allumant à nouveau l'appareil.

Voir les bandes de fréquences pages 70 à 72 / tableau de configuration page 74.

D) MENUS

L'ordre des 14 fonctions est celui décrit dans ce manuel. Toutefois, la fonction affichée en entrant dans les **MENUS** sera la dernière fonction modifiée par l'utilisateur.

Quelle que soit la fonction, la procédure est identique :

Appuyer pendant 3 secondes sur le bouton **CH (5)** pour *entrer* dans les **MENUS**. **F** s'affiche.

1. Tourner le bouton rotatif **CH (5)** ou utiliser les touches **UP/DN (13)** du microphone pour *sélectionner* le menu.
2. Appuyer sur le bouton **CH (5)** pour *valider*. Le **paramètre** de réglage du menu choisi clignote dans l'afficheur.
3. Tourner le rotateur **CH (5)** ou utiliser les touches **UP/DN (13)** du microphone pour *modifier* la valeur du paramètre.
- 4a. Une nouvelle pression brève sur le bouton **CH (5)** permet de *valider* la valeur choisie et de *rester* dans les **MENUS**. Si la fonction possède plus d'un seul paramètre, le paramètre suivant clignote.
- 4b. Une nouvelle pression longue (1 seconde) permet de *valider* la valeur choisie et de *sortir* des **MENUS**. **F** disparaît de l'afficheur.
5. Si aucune touche n'est pressée, l'appareil *sort* des **MENUS** au bout de 10 secondes. **F** disparaît de l'afficheur.

Remarque : Les touches **UP/DN (13)** du microphone ont le même effet que la rotation du bouton **CH (5)**. La pédale d'émission **PTT (12)** *sort* des **MENUS** sans *valider*. **F** disparaît de l'afficheur.

1) COULEUR

Appuyer pendant 3 secondes sur le bouton **CH (5)** pour *entrer* dans les **MENUS**. **F** s'affiche.

1. Tourner le bouton rotatif **CH (5)** ou utiliser les touches **UP/DN (13)** du microphone pour *sélectionner* le menu **COLOR**.
2. Appuyer sur le bouton **CH (5)** pour *valider*. La couleur clignote dans l'afficheur.

3. Tourner le rotateur **CH (5)** ou utiliser les touches **UP/DN (13)** du microphone pour *changer* la couleur.

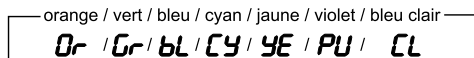

- 4a. Une nouvelle pression brève sur le bouton **CH (5)** permet de *valider* la couleur choisie et de *rester* dans les **MENUS**.
- 4b. Une nouvelle pression longue (1 seconde) permet de *valider* la couleur choisie et de *sortir* des **MENUS**. **[F]** disparaît de l'afficheur.
5. Si aucune touche n'est pressée, l'appareil *sort* des **MENUS** au bout de 10 secondes. **[F]** disparaît de l'afficheur.

La Couleur par défaut est orange : **Or**

2) DIMMER

La fonction **DIMMER** permet d'ajuster la luminosité du rétro éclairage de l'afficheur. 10 niveaux de **[1]** à **[9]**.

Appuyer pendant 3 secondes sur le bouton **CH (5)** pour *entrer* dans les **MENUS**. **[F]** s'affiche.

1. Tourner le bouton rotatif **CH (5)** ou utiliser les touches **UP/DN (13)** du microphone pour *sélectionner* le menu **DIMMER**.
2. Appuyer sur le bouton **CH (5)** pour *valider*. La valeur du dimmer clignote dans l'afficheur.
3. Tourner le rotateur **CH (5)** ou utiliser les touches **UP/DN (13)** du microphone pour *changer* la valeur du dimmer.
- 4a. Une nouvelle pression brève sur le bouton **CH (5)** permet de *valider* la valeur choisie et de *rester* dans les **MENUS**.
- 4b. Une nouvelle pression longue (1 seconde) permet de *valider* la valeur choisie et de *sortir* des **MENUS**. **[F]** disparaît de l'afficheur.
5. Si aucune touche n'est pressée, l'appareil *sort* des **MENUS** au bout de 10 secondes. **[F]** disparaît de l'afficheur.

La valeur par défaut du Dimmer est : **5**

3) CONTRASTE

La fonction **CONTRAST** permet d'ajuster le contraste de l'afficheur. 10 niveaux de **[1]** à **[9]**.

Appuyer pendant 3 secondes sur le bouton **CH (5)** pour *entrer* dans les **MENUS**. **[F]** s'affiche.

1. Tourner le bouton rotatif **CH (5)** ou utiliser les touches **UP/DN (13)** du microphone pour *sélectionner* le menu **CONTRAST**.
 2. Appuyer sur le bouton **CH (5)** pour *valider*. La valeur du contraste clignote dans l'afficheur.
 3. Tourner le rotateur **CH (5)** ou utiliser les touches **UP/DN (13)** du microphone pour *changer* la valeur du contraste.
 - 4a. Une nouvelle pression brève sur le bouton **CH (5)** permet de *valider* la valeur choisie et de *rester* dans les **MENUS**.
 - 4b. Une nouvelle pression longue (1 seconde) permet de *valider* la valeur choisie et de *sortir* des **MENUS**. **[F]** disparaît de l'afficheur.
 5. Si aucune touche n'est pressée, l'appareil *sort* des **MENUS** au bout de 10 secondes. **[F]** disparaît de l'afficheur.
- La valeur par défaut du Contraste est : **5**

4) BIP DE TOUCHES

Bip sonore au changement de canal, touches etc.

Appuyer pendant 3 secondes sur le bouton **CH (5)** pour *entrer* dans les **MENUS**. **[F]** s'affiche.

1. Tourner le bouton rotatif **CH (5)** ou utiliser les touches **UP/DN (13)** du microphone pour *sélectionner* le menu **KEY BEEP**.
2. Appuyer sur le bouton **CH (5)** pour *valider*. L'état de la fonction clignote dans l'afficheur.
3. Tourner le rotateur **CH (5)** ou utiliser les touches **UP/DN (13)** du microphone pour *activer on / désactiver of* la fonction.
- 4a. Une nouvelle pression brève sur le bouton **CH (5)** permet de *valider* et de *rester* dans les **MENUS**.
- 4b. Une nouvelle pression longue (1 seconde) permet de *valider* et de *sortir* des **MENUS**. **[F]** disparaît de l'afficheur.
5. Si aucune touche n'est pressée, l'appareil *sort* des **MENUS** au bout de 10 secondes. **[F]** disparaît de l'afficheur.

Le Bip de touches par défaut est : **on**.

5) ROGER BEEP

Le **ROGER BEEP** émet un bip lorsqu'on relâche la pédale **PTT (12)** du micro pour laisser la parole à son correspondant. Historiquement, la CB étant un mode de communication «simplex», c'est-à-dire qu'il n'est pas possible de parler et d'écouter en même temps (comme c'est le cas pour le téléphone par exemple), il était

d'usage de dire «Roger» une fois que l'on avait fini de parler afin de prévenir son correspondant qu'il pouvait parler à son tour. Le mot «Roger» a été remplacé par un bip significatif, d'où son nom «Roger Beep».

Appuyer pendant 3 secondes sur le bouton **CH (5)** pour *entrer* dans les **MENUS**. **[F]** s'affiche.

1. Tourner le bouton rotatif **CH (5)** ou utiliser les touches **UP/DN (13)** du microphone pour *sélectionner* le menu **ROGER BP**.
2. Appuyer sur le bouton **CH (5)** pour *valider*. L'état de la fonction clignote dans l'afficheur.
3. Tourner le rotateur **CH (5)** ou utiliser les touches **UP/DN (13)** du microphone pour *activer ON / désactiver OFF* la fonction.
- 4a. Une nouvelle pression brève sur le bouton **CH (5)** permet de *valider* et de *rester* dans les **MENUS**.
- 4b. Une nouvelle pression longue (1 seconde) permet de *valider* et de *sortir* des **MENUS**. **[F]** disparaît de l'afficheur.
5. Si aucune touche n'est pressée, l'appareil *sort* des **MENUS** au bout de 10 secondes. **[F]** disparaît de l'afficheur.

Le Roger beep par défaut est : OFF.

Remarque : Le **ROGER BEEP** est également entendu dans le haut-parleur si la fonction **BIP DE TOUCHES** est activée. Si la fonction **BIP DE TOUCHES** n'est pas activée, seul le correspondant peut entendre le **Roger Beep**.

6) SPAN

Quand la fonction est active, la fréquence peut être réglée en continu. Une pression brève sur le bouton **CH (5)** affiche une barre sous la première ou la seconde décimale de la fréquence. Le rotateur **CH (5)** n'agit plus sur le canal mais sur la fréquence par saut de 100 kHz (première décimale) ou de 10 kHz (seconde décimale).

Appuyer pendant 3 secondes sur le bouton **CH (5)** pour *entrer* dans les **MENUS**. **[F]** s'affiche.

1. Tourner le bouton rotatif **CH (5)** ou utiliser les touches **UP/DN (13)** du microphone pour *sélectionner* le menu **SPAN**.
2. Appuyer sur le bouton **CH (5)** pour *valider*. L'état de la fonction clignote dans l'afficheur.

3. Tourner le rotateur **CH (5)** ou utiliser les touches **UP/DN (13)** du microphone pour *activer ON / désactiver OFF* la fonction.
- 4a. Une nouvelle pression brève sur le bouton **CH (5)** permet de *valider* et de *rester* dans les **MENUS**.
- 4b. Une nouvelle pression longue (1 seconde) permet de *valider* et de *sortir* des **MENUS**. **[F]** disparaît de l'afficheur.
5. Si aucune touche n'est pressée, l'appareil *sort* des **MENUS** au bout de 10 secondes. **[F]** disparaît de l'afficheur.

Le Span par défaut est OFF.

7) TYPE DE MICROPHONE

Le **PRESIDENT MC KINLEY** peut être utilisé tant avec un microphone électret que dynamique 6 broches **PRESIDENT** (voir câblage du microphone page 73). À l'allumage du poste, le type de microphone s'affiche brièvement.

Appuyer pendant 3 secondes sur le bouton **CH (5)** pour *entrer* dans les **MENUS**. **[F]** s'affiche.

1. Tourner le bouton rotatif **CH (5)** ou utiliser les touches **UP/DN (13)** du microphone pour *sélectionner* le menu **MIC TYPE**.
2. Appuyer sur le bouton **CH (5)** pour *valider*. Le type de microphone clignote dans l'afficheur.
3. Tourner le rotateur **CH (5)** ou utiliser les touches **UP/DN (13)** du microphone pour *sélectionner* le type de microphone **EL** (électret) ou **dy** (dynamique).
- 4a. Une nouvelle pression brève sur le bouton **CH (5)** permet de *valider* et de *rester* dans les **MENUS**.
- 4b. Une nouvelle pression longue (1 seconde) permet de *valider* et de *sortir* des **MENUS**. **[F]** disparaît de l'afficheur.
5. Si aucune touche n'est pressée, l'appareil *sort* des **MENUS** au bout de 10 secondes. **[F]** disparaît de l'afficheur.

Le Type de microphone par défaut est EL (électret).

8) CALIBRAGE DU TOS

Appuyer pendant 3 secondes sur le bouton **CH (5)** pour *entrer* dans les **MENUS**. **[F]** s'affiche.

1. Tourner le bouton rotatif **CH (5)** ou utiliser les touches **UP/DN (13)** du microphone pour *sélectionner* le menu **SWR**.

2. Appuyer sur le bouton **CH (5)** pour **valider**. Le poste passe automatiquement en mode **TX** sans presser la touche **PIT (12)** et le calibrage commence. Le temps de calibrage est de 5 minutes maximum. Un décompte se fait dans l'afficheur.
3. Ajuster l'antenne.
 - Le bip* est continu quand la valeur du TOS est égale à **17**. L'espace entre les bip devient de plus en plus grand au fur et à mesure que la valeur du TOS s'éloigne de **17**.
 - Le volume du bip est réglable avec le bouton **VOL (1)**.
 - L'afficheur indique la valeur du **TOS**. Par exemple **25**.
4. Appuyer sur la pédale **PIT (12)** pour sortir du **CALIBRAGE DU TOS**.

*Vérifier que le volume du bip soit réglé à un niveau convenable.

Voir § **RÉGLAGE DU TOS** page 7.

9) RÉGLAGE DE L'ÉCHO

Appuyer pendant 3 secondes sur le bouton **CH (5)** pour **entrer** dans les **MENUS**. **■** s'affiche.

1. Tourner le bouton rotatif **CH (5)** ou utiliser les touches **UP/DN (13)** du microphone pour **sélectionner** le menu **ECHO SET**.
2. Appuyer sur le bouton **CH (5)** pour **valider**. Le niveau (**LEVEL**) de l'**ÉCHO** clignote dans l'afficheur.
3. Tourner le rotateur **CH (5)** ou utiliser les touches **UP/DN (13)** du microphone pour **définir** la valeur du niveau de **1** à **32** (valeur par défaut, **13**).
4. Une nouvelle pression sur le bouton **CH (5)** permet de **valider** la valeur du niveau. Le second paramètre, le retard (**DELAY**), clignote.
5. Tourner le rotateur **CH (5)** ou utiliser les touches **UP/DN (13)** du microphone pour **définir** la valeur du retard de **1** à **32** (valeur par défaut, **15**).
6. Une nouvelle pression sur le bouton **CH (5)** permet de **valider** la valeur du retard. Le retard cesse de clignoter. **a)** Repartir au point **1** pour **régler** une autre fonction ou **b)** Appuyer sur la pédale **PIT (12)** pour **sortir** des **MENUS**.
7. Si aucune touche n'est pressée, l'appareil **sort** des **MENUS** au bout de 10 secondes. **■** disparaît de l'afficheur.

Voir § **ÉCHO** page 11.

10) RÉGLAGE DE LA TONALITÉ

La fonction **TONE** permet de changer la tonalité en réception. 11 niveaux de **-5** à **+5**.

Appuyer pendant 3 secondes sur le bouton **CH (5)** pour **entrer** dans les **MENUS**. **■** s'affiche.

1. Tourner le bouton rotatif **CH (5)** ou utiliser les touches **UP/DN (13)** du microphone pour **sélectionner** le menu **TONE**.
2. Appuyer sur le bouton **CH (5)** pour **valider**. La valeur de la tonalité clignote dans l'afficheur.
3. Tourner le rotateur **CH (5)** ou utiliser les touches **UP/DN (13)** du microphone pour **définir** la valeur de la tonalité.
- 4a. Une nouvelle pression brève sur le bouton **CH (5)** permet de **valider** la valeur choisie et de **rester** dans les **MENUS**.
- 4b. Une nouvelle pression longue (1 seconde) permet de **valider** la valeur choisie et de **sortir** des **MENUS**. **■** disparaît de l'afficheur.
5. Si aucune touche n'est pressée, l'appareil **sort** des **MENUS** au bout de 10 secondes. **■** disparaît de l'afficheur.

La Tonalité par défaut est : **0**.

11) CANAL PRIORITAIRE 1

Appuyer pendant 3 secondes sur le bouton **CH (5)** pour **entrer** dans les **MENUS**. **■** s'affiche.

1. Tourner le bouton rotatif **CH (5)** ou utiliser les touches **UP/DN (13)** du microphone pour **sélectionner** le menu **EMG 1**.
2. Appuyer sur le bouton **CH (5)** pour **valider**. Le premier paramètre, le mode de modulation, clignote dans l'afficheur.
3. Tourner le rotateur **CH (5)** ou utiliser les touches **UP/DN (13)** du microphone pour **définir** le mode de modulation du canal prioritaire 1 : AM, FM, USB, LSB ou FM UK (en configuration **U** uniquement).
4. Une nouvelle pression sur le bouton **CH (5)** permet de **valider**. Le mode de modulation cesse de clignoter, le second paramètre, le canal, clignote dans l'afficheur.
5. Utiliser les touches **UP/DN (11)** du microphone ou tourner le bouton **CH (5)** pour **sélectionner** le canal prioritaire 1.
6. Une nouvelle pression sur le bouton **CH (5)** permet de **valider** le canal. **a)** Repartir au point **1** pour **régler** une autre fonction ou **b)** Appuyer sur la pédale **PIT (10)** pour **sortir** des **MENUS**.

7. Si aucune touche n'est pressée, l'appareil sort des **MENUS** au bout de 10 secondes ou par une nouvelle pression longue sur la touche **F (7)**. **F** disparaît de l'afficheur.

Le canal prioritaire 1 par défaut est le **9** en AM.

Voir le § **CANAUX PRIORITAIRES** page 10.

12) CANAL PRIORITAIRE 2

Appuyer pendant 3 secondes sur le bouton **CH (5)** pour *entrer* dans les **MENUS**. **F** s'affiche.

1. Tourner le bouton rotatif **CH (5)** ou utiliser les touches **UP/DN (13)** du microphone pour *sélectionner* le menu **EMC 2**.

Les points **2 à 7** sont identiques à ceux du § **CANAL PRIORITAIRE 1**.

Le canal prioritaire 2 par défaut est le **19** en AM.

Voir le § **CANAUX PRIORITAIRES** page 10.

13) RÉGLAGE DU PA (Public Address)

Cette fonction permet de *sélectionner* le mode de fonctionnement du Public Address **PA**.

Appuyer pendant 3 secondes sur le bouton **CH (5)** pour *entrer* dans les **MENUS**. **F** s'affiche.

1. Tourner le bouton rotatif **CH (5)** ou utiliser les touches **UP/DN (13)** du microphone pour *sélectionner* le menu **FF SET**.
2. Appuyer sur le bouton **CH (5)** pour *valider*. Le type de PA clignote dans l'afficheur.
3. Tourner le rotateur **CH (5)** ou utiliser les touches **UP/DN (13)** du microphone pour *définir* le type de PA, **PR**, **i_n** ou **oF**.
- 4a. Une nouvelle pression brève sur le bouton **CH (5)** permet de *valider* le type de PA et de *rester* dans les **MENUS**.
- 4b. Une nouvelle pression longue (1 seconde) permet de *valider* le type de PA et de *sortir* des **MENUS**. **F** disparaît de l'afficheur.
5. Si aucune touche n'est pressée, l'appareil *sort* des **MENUS** au bout de 10 secondes. **F** disparaît de l'afficheur.

- **PR** : la modulation du microphone et le signal reçu sont transmis au haut-parleur du Public Address connecté au jack PA.SP. **(D)**. «**PA**» clignote en alternance avec le mode de modulation utilisé : AM, FM, LSB, SSB ou FM UK (en configuration **U** uniquement).

- **i_n** : la modulation du microphone est transmise au haut-parleur externe du Public Address connecté au jack PA.SP. **(D)**. Le signal reçu est renvoyé vers le haut-parleur interne (ou le haut-parleur externe optionnel connecté au jack EXT.SP. **(C)**). «**PA**» clignote en alternance avec le mode de modulation utilisé : AM, FM, LSB, SSB ou FM UK (en configuration **U** uniquement).

- **oF** : la réception n'est plus fonctionnelle. Seule la modulation du microphone est transmise au haut-parleur du Public Address connecté au jack PA.SP. **(D)**. «**PA**» s'affiche et les canaux sont remplacés par **PR**.

En mode **PA**, appuyer sur la pédale d'émission **PTT (12)** pour afficher «**FF LEVEL**». Tourner alors le rotateur **CH (5)** pour *régler* le niveau audio du PA.

Le type de Public Address par défaut est **PR**.

Voir le § **PA** page 8.

14) RÉINITIALISATION

Permet de réinitialiser tous les paramètres définis par l'utilisateur et de revenir aux valeurs par défaut.

Appuyer pendant 3 secondes sur le bouton **CH (5)** pour *entrer* dans les **MENUS**. **F** s'affiche.

1. Tourner le bouton rotatif **CH (5)** ou utiliser les touches **UP/DN (13)** du microphone pour *sélectionner* le menu **RST ALL**.
2. Appuyer sur le bouton **CH (5)** pour *valider*. «**CONFIRM**» s'affiche, **no** clignote dans l'afficheur.
3. Tourner le rotateur **CH (5)** ou utiliser les touches **UP/DN (13)** du microphone pour *afficher* **YE**.
4. Une nouvelle pression sur le bouton **CH (5)** permet de *valider* et de sortir des **MENUS**.
5. Si aucune touche n'est pressée, l'appareil *sort* des **MENUS** au bout de 10 secondes. **F** disparaît de l'afficheur.

A) ALIMENTATION (13,8 V / 27,6 V)

B) PRISE D'ANTENNE (SO-239)

C) PRISE POUR HAUT-PARLEUR EXTÉRIEUR (8 Ω, Ø 3,5 mm)

D) PRISE POUR HAUT-PARLEUR PA EXTÉRIEUR (8 Ω, Ø 3,5 MM)

E) PRISE POUR MICRO VOX OPTIONNEL (Ø 2,5 mm)

E) CARACTÉRISTIQUES TECHNIQUES

1) GÉNÉRALES

- Canaux : 40
- Modes de modulation : AM / FM / USB / LSB
- Gamme de fréquence : de 26,965 MHz à 27,405 MHz
- Impédance d'antenne : 50 ohms
- Tension d'alimentation : 13,8 V / 27,6 V
- Dimensions (L x P x H) : 170 (L) x 150 (P) x 52 (H) mm
- Poids : 1 kg
- Accessoires inclus : 1 microphone UP/DOWN et son support, 1 berceau avec vis de fixation et cordon d'alimentation avec fusible.

2) ÉMISSION

- Tolérance de fréquence : +/- 300 Hz
- Puissance porteuse : 4 W AM/FM - 12 W USB/LSB
- Émissions parasites : Inférieure à 4 nW (- 54 dBm)
- Réponse en fréquence : 300 Hz à 3 kHz en AM/FM/USB/LSB
- Puissance émise dans le canal adjacent : inférieure à 20 µW
- Sensibilité du microphone : 3 mV
- Consommation : 3 A (avec modulation)
- Distorsion maximum du signal modulé : 1,8 %

3) RÉCEPTION

- Sensibilité maxi à 20 dB sinad : 0,5 µV -113 dBm (AM/FM)
0,28 µV -118 dBm (USB/LSB)
- Réponse en fréquence : 300 Hz à 3 kHz en AM/FM
- Sélectivité du canal adj. : 60 dB
- Puissance audio maxi : 3 W
- Sensibilité du squelch : mini 0,2 µV - 120 dBm
maxi 1 mV - 47 dBm
- Taux de réj. fréq. image : 60 dB
- Taux de réjection fréquence intermédiaire : 70 dB
- Consommation : 400 mA nominal / 1000 mA max

F) GUIDE DE DÉPANNAGE

1) VOTRE POSTE N'ÉMET PAS OU VOTRE ÉMISSION EST DE MAUVAISE QUALITÉ

Vérifiez que :

- L'antenne soit correctement branchée et que le TOS soit bien réglé.
- La configuration programmée soit la bonne (voir tableau page 74).
- Le micro soit bien branché.
- Le niveau de RF POWER soit au maximum.
- Le niveau de MIC GAIN soit au maximum.

2) VOTRE POSTE NE REÇOIT PAS OU VOTRE RÉCEPTION EST DE MAUVAISE QUALITÉ

Vérifiez que :

- Le niveau de RF GAIN soit au maximum.
- Le niveau du SQUELCH soit correctement réglé.
- Le bouton Volume soit réglé à un niveau convenable.
- L'antenne soit correctement branchée et le TOS bien réglé.
- La configuration programmée soit la bonne (voir tableau page 74).

3) VOTRE POSTE NE S'ALLUME PAS

Vérifiez :

- Votre alimentation.
- Qu'il n'y ait pas d'inversion des fils au niveau de votre branche-ment.
- L'état du fusible.

G) COMMENT ÉMETTRE OU RECEVOIR UN MESSAGE ?

Maintenant que vous avez lu la notice, assurez-vous que votre poste est en situation de fonctionner (antenne branchée).

Appuyer sur la pédale de votre micro, et lancer le message «Attention stations pour un essai TX» ce qui vous permet de vérifier la clarté et la puissance de votre signal et devra entraîner une réponse du type «Fort et clair la station».

Relâchez la pédale, et attendez une réponse. Dans le cas où vous utilisez un canal d'appel (19), et que la communication est établie avec votre interlocuteur, il est d'usage de choisir un autre canal disponible afin de ne pas encombrer le canal d'appel.

H) GLOSSAIRE

Au fil de l'utilisation de votre TX, vous découvrirez parfois un langage particulier employé par certains cibistes. Afin de vous aider à mieux le comprendre, vous trouverez ci-après dans le glossaire et le code «Q.» un récapitulatif des termes utilisés. Toutefois, il est évident qu'un langage clair et précis facilitera le contact entre tous les amateurs de radiocommunication. C'est la raison pour laquelle les termes que vous lirez ci-dessous sont donnés à titre indicatif, mais ne sont pas à utiliser de façon formelle.

ALPHABET PHONÉTIQUE INTERNATIONAL

A Alpha	H Hotel	O Oscar	V Victor
B Bravo	I India	P Papa	W Whiskey
C Charlie	J Juliett	Q Quebec	X X-ray
D Delta	K Kilo	R Romeo	Y Yankee
E Echo	L Lima	S Sierra	Z Zulu
F Foxtrott	M Mike	T Tango	
G Golf	N November	U Uniform	

LANGAGE TECHNIQUE

AM	: Amplitude Modulation (modulation d'amplitude)
BLU	: Bande latérale unique
BF	: Basse fréquence
CB	: Citizen Band (canaux banalisés)
CH	: Channel (canal)
CQ	: Appel général

CW	: Continuous waves (morse)
DX	: Liaison longue distance
DW	: Dual watch (double veille)
FM	: Frequency modulation (modulation de fréquence)
GMT	: Greenwich Meantime (heure méridien Greenwich)
GP	: Ground plane (antenne verticale)
HF	: High Frequency (haute fréquence)
LSB	: Low Side Band (bande latérale inférieure)
RX	: Receiver (récepteur)
SSB	: Single Side Band (Bande latérale unique)
SWR	: Standing Waves Ratio
SWL	: Short waves listening (écoute en ondes courtes)
SW	: Short waves (ondes courtes)
TOS	: Taux d'ondes stationnaires
TX	: Transceiver. Désigne un poste émetteur-récepteur CB. Indique aussi l'émission.
UHF	: Ultra-haute fréquence
USB	: Up Side Band (bande latérale supérieure)
VHF	: Very High Frequency (très haute fréquence)

LANGAGE CB

ALPHA LIMA	: Amplificateur linéaire
BAC	: Poste CB
BASE	: Station de base
BREAK	: Demande de s'intercaler, s'interrompre
CANNE À PÊCHE	: Antenne
CHEERIO BY	: Au revoir
CITY NUMBER	: Code postal
COPIER	: Écouter, capter, recevoir
FIXE MOBILE	: Station mobile arrêtée
FB	: Fine business (bon, excellent)
INFÉRIEURS	: Canaux en-dessous des 40 canaux autorisés
MAYDAY	: Appel de détresse
MIKE	: Micro
MOBILE	: Station mobile
NÉGATIF	: Non
OM	: Opérateur radio
SUCETTE	: Micro

SUPÉRIEURS	: Canaux au-dessus des 40 canaux autorisés
TANTE VICTORINE	: Télévision
TONTON	: Amplificateur de puissance
TPH	: Téléphone
TVI	: Interférences TV
VISU	: Se voir
VX	: Vieux copains
WHISKY	: Watts
WX	: Le temps
XYL	: L'épouse de l'opérateur
YL	: Opératrice radio
51	: Poignée de mains
73	: Amitiés
88	: Grosses bises
99	: Dégager la fréquence
144	: Polarisation horizontale, aller se coucher
318	: Pipi
600 ohms	: le téléphone
813	: Gastro liquide (apéritif)

CODE «Q»

QRA	: Emplacement de la station
QRA Familial	: Domicile de la station
QRA PRO	: Lieu de travail
QRB	: Distance entre 2 stations
QRD	: Direction
QRE	: Heure d'arrivée prévue
QRG	: Fréquence
QRH	: Fréquence instable
QRI	: Tonalité d'émission
QRJ	: Me recevez-vous bien ?
QRK	: Force des signaux (R1 à R5)
QRL	: Je suis occupé
QRM	: Parasites, brouillage
QRM DX	: Parasites lointains
QRM 22	: Police
QRN	: Brouillage atmosphérique (orages)
QRO	: Fort, très bien, sympa

QRP	: Faible, petit
QRPP	: Petit garçon
QRPPette	: Petite fille
QRQ	: Transmettez plus vite
QRR	: Nom de la station
QRRR	: Appel de détresse
QRS	: Transmettez plus lentement
QRT	: Cessez les émissions
QRU	: Plus rien à dire
QRV	: Je suis prêt
QRW	: Avisez que j'appelle
QRX	: Restez en écoute un instant
QRZ	: Indicatif de la station : par qui suis-je appelé?
QSA	: Force de signal (S1 à S9)
QSB	: Fading, variation
QSJ	: Prix, argent, valeur
QSK	: Dois-je continuer la transmission ?
QSL	: Carte de confirmation de contact
QSO	: Contact radio
QSP	: Transmettre à...
QSX	: Voulez-vous écouter sur...
QSY	: Dégagement de fréquence
QTH	: Position de station
QTR	: Heure locale

CANAUX D'APPEL

27 AM	: appel général en zone urbaine
19 AM	: Routiers
9 AM	: Appel d'urgence

CONDITIONS GÉNÉRALES DE GARANTIE

Ce poste est garanti **2 ans** pièces et main d'œuvre dans son pays d'achat contre tout vice de fabrication reconnu par notre service technique. *Le Laboratoire SAV de PRESIDENT se réserve le droit de ne pas appliquer la garantie si une panne est provoquée par une antenne autre que celles distribuées par la marque PRESIDENT, si la dite antenne est à l'origine de la panne. Une extension de garantie de **3 ans** est proposée systématiquement pour l'achat et l'utilisation d'une antenne de la marque PRESIDENT, amenant la durée totale de la garantie à **5 ans**, et sur justificatif retourné sous 30 jours suivant l'achat au SAV de la Société Groupe President Electronics, ou toute filiale étrangère.

Il est recommandé de lire attentivement les conditions ci-après et de les respecter sous peine d'en perdre le bénéfice.

- Pour être valable, la garantie doit nous être retournée au plus tard 1 mois après l'achat.
- Détacher après l'avoir fait remplir la partie ci-contre et la retourner dûment complétée.
- Toute intervention effectuée dans le cadre de la garantie sera gratuite et les frais de réexpédition pris en charge par notre Société.
- Une preuve d'achat doit être jointe obligatoirement avec le poste à réparer.
- Les dates inscrites sur le bon de garantie et la preuve d'achat doivent concorder.
- Ne pas procéder à l'installation de votre appareil sans avoir lu ce manuel d'instructions.
- Aucune pièce détachée ne sera envoyée ni échangée par nos services au titre de la garantie.

La garantie est valable dans le pays d'achat.

Ne sont pas couverts :

- Les dommages causés par accident, choc ou emballage insuffisant.
- Les transistors de puissance, les micros, les lampes, les fusibles et les dommages causés par une mauvaise utilisation (antenne mal réglée, TOS trop important, inversion de polarité, mauvaises connexions, surtension, etc.)
- La garantie ne peut être prorogée par une immobilisation de l'appareil dans nos ateliers, ni par un changement d'un ou plusieurs composants ou pièces détachées.
- Les interventions ayant modifiées les caractéristiques d'agrément, les réparations ou modifications effectuées par des tiers non agréés par notre Société.

Si vous constatez des défauts de fonctionnement :

- Vérifier l'alimentation de votre appareil et la qualité du fusible.
- Contrôlez les différents branchements: jacks, prise d'antenne, prise du microphone...
- Assurez-vous que le niveau du squelch soit correctement réglé ; que la configuration programmée soit la bonne.
- En cas de non prise en charge au titre de la garantie, l'intervention et la réexpédition du matériel seront facturés.

- Cette partie doit être conservée même après la fin de la garantie et si vous revendez votre poste, donnez la au nouveau propriétaire pour le suivi S.A.V.
- En cas de dysfonctionnement réel, mettez-vous d'abord en rapport avec votre revendeur qui décidera de la conduite à tenir.
- Dans le cas d'une intervention hors garantie, un devis sera établi avant toute réparation.

Vous venez de faire confiance à la qualité et à l'expérience de PRESIDENT et nous vous remercions. Pour que vous soyez pleinement satisfait de votre achat, nous vous conseillons de lire attentivement ce manuel. N'oubliez pas de nous retourner la partie droite de ce bon de garantie, c'est très important pour vous car cela permet d'identifier votre appareil lors de son passage éventuel dans nos ateliers.

La Direction Technique
et
Le Service Qualité



Date d'achat :

Type : Radio CB MC KINLEY

N° de série :



SANS LE CACHET DU DISTRIBUTEUR
LA GARANTIE SERA NULLE

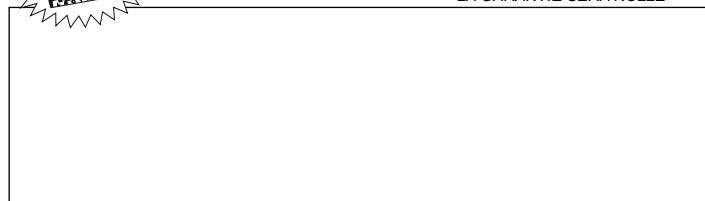

DÉCLARATION DE CONFORMITÉ EU SIMPLIFIÉE

Par la présente, Groupe President Electronics, déclare que l'équipement radio CB:

*Marque : **PRESIDENT***

*Type: **TXPR600***

*Nom Commercial : **MC KINLEY***

Est conforme à la directive 2014/53/UE.

Le texte intégral de la déclaration de conformité de l'UE est disponible à l'adresse Internet suivante:

<https://president-electronics.com/DC/TXPR600>.

¡ ATENCIÓN !

Antes de la utilización tengan cuidado de nunca emitir sin haber previamente conectado la antena (conector "B" situado en la parte trasera de su equipo) y ajustada la ROE (Relación de Ondas Estacionarias). Sino, se expone a dañar el amplificador de potencia, no cubierto por la garantía.

EQUIPO MULTI-NORMAS !

*Ver la función "F" en pág. 29 y la tabla de **Configuraciones** en la pág. 74.*

La garantía de este artículo sólo es válida en el país de compra.

Bienvenido al mundo de los emisores-receptores CB de última generación. Esta nueva gama de estaciones le permite acceder a la comunicación electrónica más competitiva. Gracias a la utilización de tecnología punta que garantiza una calidad sin precedentes, su PRESIDENT MC KINLEY representa un nuevo hito en la facilidad de uso y la solución por excelencia para el pro más exigente de CB. Para sacar el máximo partido de todas sus posibilidades, le aconsejamos leer atentamente estas instrucciones de uso antes de instalar y utilizar su CB PRESIDENT MC KINLEY.

A) INSTALACIÓN

1) ELEGIR EL EMPLAZAMIENTO Y MONTAJE DEL PUESTO MÓVIL

- Escoja el emplazamiento más apropiado para una utilización simple y práctica de su estación móvil.
- Procure que no moleste ni al conductor ni a los pasajeros del vehículo.
- Prevea el paso y la protección de los diferentes cables, (alimentación, antena, accesorios) con el fin de que en ningún caso perturben la conducción del vehículo.
- Utilice para el montaje el soporte (1) entregado con el aparato, fíjelo sólidamente con ayuda de los tornillos auto-roscentes (2) proporcionados (diámetro de agujero de 3,2mm). Tenga cuidado de no dañar el sistema eléctrico del vehículo en el momento del taladro del salpicadero.

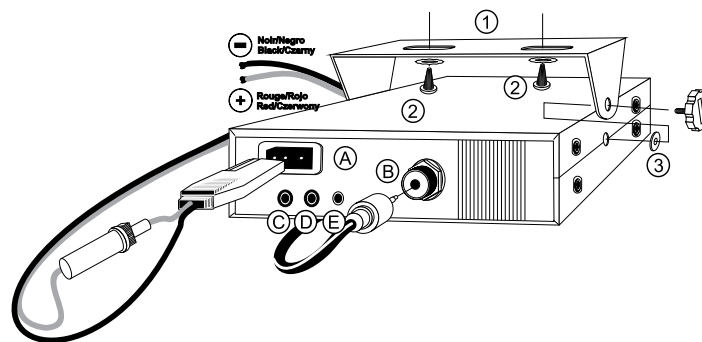
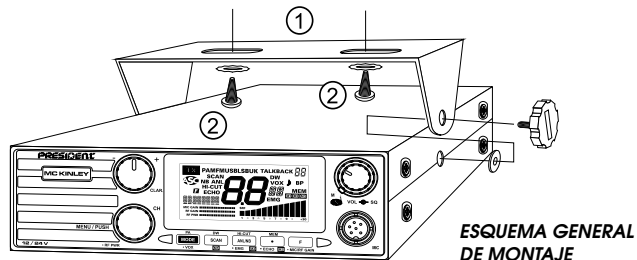

- En el momento del montaje, no se olvide de insertar las arandelas de caucho (3) entre la estación y su soporte. Éstas tienen, en efecto, un papel "amortiguador" y permiten una orientación y presión suaves de la estación.
- Escoja un emplazamiento para el soporte del micro y prevea el paso de su cable.
 - **ATENCIÓN:** Si empotra su estación, asegúrese de que no haya cables que toquen el chasis.
 - **NOTA:** Su estación móvil que posee una toma de micro en la parte frontal puede ser empotrada en el cuadro de mandos. Además del altavoz en la parte frontal, es posible agregar un altavoz externo para escuchar mejor las comunicaciones (conector EXT. SP situado en la cara posterior del aparato: C). Infórmese con su vendedor más próximo para el montaje en su aparato.

2) INSTALACIÓN DE LA ANTENA

- Elección de la antena**
 - En CB, cuanto más grande es una antena, mejor es su rendimiento. Su Centro de Asesoramiento sabrá orientarle en su elección.
- Antena móvil**
 - Hay que instalarla en un lugar del vehículo donde haya un máximo de superficie metálica (plano de masa), alejándose de los montantes del parabrisa y de la luneta trasera.

- En caso de que se haya instalado una antena de radio-teléfono, la antena CB debe estar por encima de ésta.
- Existen 2 tipos de antenas: las preajustadas y las regulables.
- Las preajustadas se utilizan preferentemente con un buen plano de masa (en el techo o en el maletero).
- Las regulables ofrecen un campo de uso mucho más ancho y permiten sacar partido de planos de masa menos importantes (véase § **AJUSTE DE LA ROE** página 24).

- Para una antena de fijación por taladro, es necesario tener un contacto excelente entre la antena y el plano de masa; para ello, rasque ligeramente la chapa al nivel del tornillo y de la estrella de presión.

- En el momento del paso del cable coaxial, tenga cuidado de no pellizcarlo ni aplastarlo (riesgo de rotura o cortocircuito).
- Conecte la antena (B).

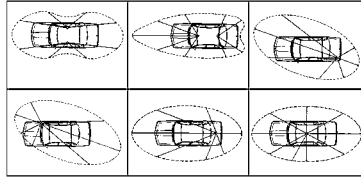

LÓBULO DE RADIACIÓN

c) Antena fija

- Procure abrirla al máximo. En caso de fijación sobre un poste, habrá que sostenerla eventualmente conforme a las normas vigentes (infórmese con un profesional). Las antenas y los accesorios PRESIDENT han sido especialmente concebidos para un rendimiento óptimo de todos los aparatos de la gama.

3) CONEXIÓN DEL ALIMENTADOR

Su PRESIDENT MC KINLEY está provista de una protección contra las inversiones de polaridad.

Vuestra emisora debe estar alimentada por una fuente de corriente continua de 12 o 24 voltios (A). En este momento, la mayor parte de los coches y camiones funcionan con una toma de tierra negativa, se puede asegurar verificando que el terminal (-) de la batería esté bien conectado al bloque del motor o bastidor. En el caso contrario, consulte con su suministrador.

Todas las operaciones de conexión siguientes, deben efectuarse con el cable de alimentación no conectado a la emisora:

- a) Asegúrense que el alimentador sea de 12 o 24 Voltios.
- b) Identifique los polos (+) y (-) de la batería (+ = rojo, - = negro). En el caso que sea necesario alargar el cable de alimentación utilice un cable de sección equivalente o superior.
- c) Es necesario conectar sobre un (+) y (-) permanentes. Les aconsejamos enchufar directamente el cable de alimentación en la batería (el enchufe sobre el cable del auto-radio o sobre otras partes del circuito electrónico podrán en ciertos casos favorecer la recepción de las señales parásitas).
- d) Conecten el hilo rojo (+) al borne positivo de la batería y el hilo negro (-) al borne negativo de la batería.
- e) Conectar el cable de alimentación a la emisora.

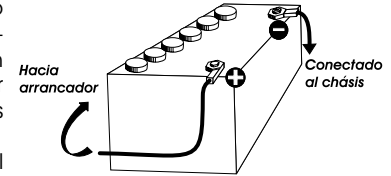

ATENCIÓN: ¡No reemplace jamás el fusible de origen por un modelo de un valor diferente!

4) OPERACIONES DE BASE QUE HAY QUE EFECTUAR ANTES DE LA PRIMERA UTILIZACIÓN, SIN PASAR POR EMISIÓN (sin apretar la palanca del micro)

- a) Conecte el micro,
- b) Verifique la conexión de la antena,
- c) Puesta en marcha del aparato: gire el botón del volumen VOL (1) en el sentido de las agujas del reloj hasta oír un "clic".
- d) Gire el botón del squelch SQ (2) al mínimo (posición M).
- e) Ajuste el botón del volumen (1) a un nivel conveniente.
- f) Dirija la estación al canal 20 usando las teclas CH (5) o UP/DN (13) en el micrófono.

5) AJUSTE DE LA ROE (Relación de Ondas Estacionarias)

ATENCIÓN: Esta operación debe efectuarse necesariamente en el momento de la primera utilización del aparato o en el momento de un cambio de antena. Este ajuste debe realizarse en un lugar abierto, al aire libre.

- * **Ajuste con el medidor de ROE integrado**
Véase la función de **CALIBRACIÓN DE LA ROE** página 32.
- * **Ajustes con el medidor de ROE externo (tipo TOS-1 PRESIDENT):**

a) Empalme del medidor de ROE:

- Conecte el medidor de ROE entre la estación y la antena, lo más cerca posible de la estación (utilice para ello un cable de 40 cm máximo tipo CA-2C PRESIDENT).

b) Ajuste de la ROE:

- Posicione la estación hacia el canal 20 en AM.
- Sitúe el conmutador del medidor de ROE en posición **FWD** (calibración).
- Apriete la palanca **PTT (12)** del micro para pasar a emisión.
- Dirija la aguja al índice ▼ con ayuda del botón de calibración.
- Ponga el conmutador en posición **REF** (lectura del valor de la ROE). El valor leído en el indicador debe estar muy cerca de 1. En caso contrario, reajuste su antena hasta obtener un valor lo más cerca posible a 1 (puede aceptarse un valor de la ROE comprendido entre 1 y 1,8).
- Es necesario recalibrar el medidor de ROE entre cada operación de ajuste de la antena.

Observación: Con el fin de evitar las pérdidas y las atenuaciones en los cables de conexión entre la radio y sus accesorios, PRESIDENT recomienda una longitud de cable inferior a 3m.

Ahora, su estación está preparada para funcionar.

B) UTILIZACIÓN

1) INTERRUPTOR DE VOLUMEN

Para **encender** la emisora, gire el botón **VOL (1)** en el sentido de las agujas del reloj. Si la función **PITIDO DEL TECLADO** está activa (véase el menú **PITIDO DEL TECLADO** página 31), suena un pitido. Su radio está encendida.

La pantalla muestra brevemente el tipo de micrófono (véase el menú **TIPO DE MICRÓFONO** página 32) y la banda de frecuencia

utilizada (véase la página 29).

Para **apagar** el aparato: gire el botón **VOL (1)** en sentido contrario a las agujas del reloj hasta que haga clic. Su radio está apagada.



Para **AJUSTAR** el volumen, gire el botón **VOL (1)** hacia la derecha para **augmentar**, gire el botón hacia la izquierda para **disminuir**.

2) ASC (Automatic Squelch Control)/SQUELCH

Permite suprimir los ruidos de fondo indeseables en la ausencia de comunicación. El squelch no interviene ni en el volumen ni en la posición de emisión, pero permite escuchar confortablemente.

a) ASC (AJUSTE AUTOMÁTICO DEL SQUELCH)

Patente mundial, exclusividad de PRESIDENT.

Girar el botón del squelch **SQ (2)** en el sentido inverso de las agujas del reloj en la posición **ASC**.  aparece en la pantalla. En lugar de un ajuste manual repetitivo, se produce una optimización permanente entre la sensibilidad y la escucha confortable cuando el **ASC** está activado. Esta función es conmutable por la rotación del botón en sentido de las agujas de un reloj, en este caso el ajuste del squelch vuelve a ser manual.  desaparece de la pantalla.

b) SQUELCH MANUAL

Girar el botón del squelch en el sentido de las agujas del reloj justo hasta el punto exacto, todos los ruidos de fondo desaparecerán. Es un ajuste que se ha de hacer con precisión, pues colocado en posición máxima en el sentido de las agujas del reloj, únicamente las señales más fuertes pueden ser recibidas

3) PANTALLA

Permite visualizar todas las funciones.



El gráfico de barras principal indica el nivel de recepción y la potencia emitida. los pequeños gráficos de barras visualizan los niveles del Mic Gain, RF Gain y RF Power.

4) CLARIFIER

La función **CLARIFIER (CLAR.)** permite el desfase de la frecuencia en recepción LSB/USB con el fin de mejorar la claridad de la voz de su interlocutor.

5) SELECTOR DE CANALES CH ~ RF POWER

SELECTOR DE CANALES CH

- Gire el botón **CH (5)** para subir o bajar un canal. Se emite un pitido cada vez que se cambia el canal si la función **PITIDO DEL TECLADO** está activada (véase el menú **PITIDO DEL TECLADO** página 31).

Véase el § **BOTONES UP/DN DEL MICRÓFONO** página 29.

La pantalla muestra la frecuencia correspondiente. Por ejemplo, 27.205 para el canal **40**. Véase el menú **SPAN** página 32.

- Una presión larga (3 segundos) en este botón **(5)** permite **entrar** en los **MENÚS**.
- Presionando brevemente este botón **(5)** se **validan** los ajustes en los **MENÚS**.

RF POWER (combinación 12 / 9 + 5)

En el modo **TX**, permite **augmentar/disminuir** la potencia de salida.

- Mantenga presionada la palanca de transmisión **PTT (12)**.
- Presione la tecla **• (9)** y pulse el botón **CH (5)**. Aparece "RF POWER" en la pantalla.
- Utilice el conmutador rotativo **CH (5)** para ajustar el nivel con el gráfico de barras.
- Pulse el botón **CH (5)** durante 1 segundo para **validar** el ajuste.

6) MODO ~ PA ~ VOX ~ AJUTE DEL VOX

MODO (presión breve)

Este interruptor selecciona el modo de modulación AM, FM, LSB o USB. Su modo de modulación debe coincidir con el de su interlocutor.

- **Modulación de amplitud/ AM:** Comunicación sobre el terreno con relieves y obstáculos a media distancia (el más utilizado).
- **Modulación de Frecuencia/FM:** Comunicación cercana en terreno llano y libre.
Solo en configuración U: en modo FM, una pulsación larga en la tecla **F (10) alterna** entre las bandas de frecuencia **ENG** y **CEPT**. «**UK**» aparece en la pantalla cuando se selecciona la banda de frecuencia **ENG** (ver tabla de la página 70).
- **USB/LSB:** Comunicación de larga distancia (según las condiciones de propagación).

PA (Megafonía) (presión larga)

Presione la tecla **PA (6)** durante 2 segundos para **alternar** entre el modo de **CB** y el modo de **PA** (megafonía).

En el modo **PA**, un altavoz de megafonía exterior se puede conectar al equipo por la toma PA.SP. del panel posterior **(D)**.

Para más detalles sobre la operación en modo **PA**, véase el menú **TIPO DE PA** página 33.

VOX (9 + 6 presión breve)

La función **VOX** permite **emitir** hablando en el micro de origen (o en el micro vox opcional) sin apretar la palanca **PTT (12)**. La utilización de un micro vox opcional conectado detrás del aparato **(E)** desactiva el micro de origen.

Presione la tecla **• (9)**, **[F]** parpadea, presione la tecla **•VOX (6)** para **activar** la función **VOX**. "**VOX**" aparece en la pantalla. Una nueva presión en las teclas **• (9)** y **•VOX (6)** **desactiva** la función. "**VOX**" desaparece.

AJUSTE DEL VOX (10 + 6 presión larga)

Presione la tecla **• (9)**, **[F]** parpadea, pulse durante 1 segundo la tecla **•VOX (6)** para **activar** la función **AJUSTE DEL VOX**. Hay tres ajustes posibles: Sensibilidad **SET-L** / Nivel Anti-Vox **SET-R** y Temporización **SET-T**.

El ajuste actual parpadea. La pantalla muestra el ajuste seguido de su valor, por ejemplo: **SET-L1**

1. Gire el conmutador rotativo **CH (5)** para **augmentar/disminuir** el nivel del ajuste activo.

2. Pulse la tecla **•VOX (6)** para *pasar* al ajuste siguiente.
3. Una vez que el **VOX** está correctamente ajustado, pulse la tecla **•VOX (6)** durante 1 segundo para *validar* y *salir* de la función **AJUSTE DEL VOX**.

- **Sensibilidad "SET-L"**: permite ajustar la sensibilidad del micro (de origen u opcional vox) para una calidad de transmisión óptima. Nivel regulable de 1 (nivel alto) a 9 (nivel bajo). Valor predeterminado: 1.
- **Anti-Vox "SET-R"**: evita la emisión generada por el ruido ambiental. Nivel ajustable: 0ff (emite según el nivel del squelch) y de 0 (sín antivox) a 9 (nivel bajo). Valor predeterminado: 0ff.
- **Temporización "SET-T"**: permite evitar el corte "brusco" de la transmisión añadiendo un tiempo al final de palabra. Nivel regulable de 1 (tiempo corto) a 9 (tiempo largo). Valor predeterminado: 5. El **AJUSTE DEL VOX** activa automáticamente la función **VOX**. «**VOX**» aparece en la pantalla.

Nota: El equipo *sale* automáticamente del **AJUSTE DEL VOX** después de 10 segundos si no se pulsa ninguna tecla o en apoyo de cualquier tecla **sin guardar los parámetros de ajuste**.

7) BARRIDO DE LOS CANALES ~ DOBLE ESCUCHA ~ M1

BARRIDO DE LOS CANALES (presión breve)

Presione la tecla **SCAN (7)** para *activar* la función **BARRIDO DE LOS CANALES** en orden ascendente. Aparece «**SCAN**» en la pantalla. El barrido se detiene cuando un canal está activo. Se inicia automáticamente 3 segundos después del final de la emisión, si ninguna tecla se activa durante este tiempo. El barrido comienza de nuevo en un orden ascendente girando el conmutador rotativo **CH (5)** a la derecha o con el botón **UP (13)** del micrófono, o en orden descendente girando el conmutador rotativo **CH (5)** a la izquierda o el botón **DN (13)** del micrófono.

Durante el escaneo, presione la tecla **• (9)** durante un segundo para *alternar* entre los modos barrido de los canales y barrido de la memoria. En el modo de **BARRIDO DE LA MEMORIA**, solo se exploran los canales prioritarios (véase el § **CANALES DE EMERGENCIA** página 28) y los canales memorizados (véase el § **MEMORIA** página 28).

Presione la palanca **PTT (12)** o la tecla **SCAN (7)** para *salir* de la función **BARRIDO DE LOS CANALES**.

DOBLE ESCUCHA (presión larga)

Una pulsación más larga (1s) en el botón **DW (7)** *activa* la función **DW** (Doble Escucha). «**DW**» aparece en la pantalla. Permite monitorizar dos canales.

- Una primera presión prolongada *activa* la función de doble escucha entre el canal de emergencia 1 y el canal activo (véase el menú **AJUSTE DEL CANAL DE EMERGENCIA 1** página 33).
- Una segunda presión prolongada *activa* la función de doble escucha entre el canal de emergencia 2 y el canal activo (véase el menú **AJUSTE DEL CANAL DE EMERGENCIA 2** página 33).
- El número de canal y el canal de emergencia se muestran alternativamente. El icono «**EMG**» también aparece junto con el canal de emergencia. El canal activo se puede cambiar durante la doble escucha.
- Una nueva presión prolongada de la tecla **DW (7)** desactiva la función DW. «**DW**» desaparece de la pantalla.

M1

Ver § **MEMORIA** página 28.

8) ANL/NB ~ HI-CUT ~ CANALES DE EMERGENCIA ~ M2

ANL/NB (presión breve)

ANL (Automatic Noise Limiter) / NB (Noise Blanker) : estos filtros *reducen* los ruidos de fondo y algunos parásitos en la recepción.

Presione la tecla **ANL/NB (8)** para cambiar entre los siguientes 4 estados en un bucle: **1.** ANL/on - NB/off • **2.** ANL/off - NB/on • **3.** ANL/on - NB/on • **4.** ANL/off - NB/off.

El icono de filtro aparece en la pantalla cuando el filtro está activo (**on**).

HI-CUT (presión breve)

Eliminación de parásitos de alta frecuencia.

Presione la tecla **HI-CUT (8)** durante un segundo para *activar* el filtro **HI-CUT**.

«**HI-CUT**» aparece en la pantalla cuando el filtro está activo.

CANALES DE EMERGENCIA (9 + 8 presión breve)

- Presione brevemente la tecla **• (9)** y luego la tecla **•EMG (8)** para combinar estas dos teclas.
 - Una primera combinación **activa** el canal prioritario 1.
 - Una segunda combinación **activa** el canal prioritario 2. Cuando el canal de emergencia 1 o 2 está activo, «**EMG**» aparece de la pantalla.
 - Una tercera combinación permite **volver** al canal inicial.
- Véase los menús **CANAL DE EMERGENCIA 1 y 2** página 33.

M2

Ver § **MEMORIA** página 28.

9) Tecla “•” ~ MEMORIA ~ ECO ~ M3

Tecla “•” (presión breve)

Presionando la tecla **• (9)** se **activa** el modo **FUNCIÓN**. **[F]** parpadea. Combine con otra tecla que comience con **• (•VOX, •EMG, •ECHO, •RF POWER o •MIC/RF GAIN)** para acceder a la función.

Nota: La tecla **• (9)** siempre se combina con otra tecla. Presionar esta tecla solo no tiene ningún efecto, excepto hacer parpadear **[F]** durante 10 segundos.

MEMORIA (presión larga)

Este equipo le permite memorizar 3 canales con los siguientes atributos: NB/ANL (on/off), HI-CUT (on/off), AM / FM / USB / LSB.

Para memorizar:

- Seleccionar el canal y los atributos a memorizar.
- Presionar la tecla **MEM (9)** durante un segundo. Si la función **PITIDO DEL TECLADO** está activa, suena un pitido. «**MEM**» parpadea.
- Presione por un segundo una de las teclas **M1 (7)**, **M2 (8)** o **M3 (9)** para **memorizar**. «**MEM**» aparece en la pantalla y el número de la memoria seleccionada (M1, M2 o M3) parpadea.
- Si la función **PITIDO DEL TECLADO** está activa, un pitido largo confirma el éxito de la operación.

Para llamar a una memoria:

- Presionar la tecla **MEM (9)** durante un segundo. Si la función **PITIDO DEL TECLADO** está activa, suena un pitido. «**MEM**» parpadea.
- Presione brevemente una de las teclas **M1 (7)**, **M2 (8)** o **M3 (9)** para **llamar** la memoria seleccionada.
- Aparece «**MEM**», el número de la memoria seleccionada (**M1**, **M2** o **M3**) parpadea.

Para borrar una memoria:

- Apague el equipo.
 - Mantenga presionada una de las teclas **M1 (7)**, **M2 (8)** o **M3 (9)** y encienda el aparato.
 - Borrarse la memoria seleccionada. «**MEM**» y el número de la memoria seleccionada (**M1**, **M2** o **M3**) desaparecen de la pantalla.
- Véase también el menú **RE INICIALIZACIÓN** página 34.

ECO (9 + 9 presión breve)

Presione la tecla **• (9)** una primera vez, **[F]** parpadea, luego presione la tecla **•ECHO (9)** para **activar** la función **ECHO**. «**ECHO**» aparece en la pantalla. Una nueva combinación de las teclas **• (9)** y **• ECHO (9)** **desactiva** la función. «**ECHO**» desaparece de la pantalla.

M3

Ver § **MEMORIA** página 28.

10) F ~ MIC GRAIN ~ RF GAIN

F (presión breve)

Véase **Solo en configuración U** página 26.

Véase el § **TALKBACK** página 29.

Véase el § **FUNCIÓN AL ENCENDER LA EMISORA** página 29.

MIC GAIN (combinación 12 / 9 + 10)

Ajuste el nivel de sensibilidad del micrófono.

- Mantenga presionado la palanca de transmisión **PTT (12)**
- Pulse la tecla **• (9)**.
- Pulse la tecla **•MIC/RF GAIN (10)**. «**MIC GAIN**» aparece en la pantalla.

- Gire el conmutador rotativo **CH (5)** para *ajustar* el nivel con el gráfico de barras.
- Pulse el botón **CH (5)** durante 1 segundo para *validar* el ajuste.
La posición normal de esta función es la sensibilidad máxima. El gráfico de barras MIC GAIN aparecerá en emisión.

RF GAIN (combinación 9 + 10)

Ajuste de la sensibilidad de recepción. Posición máxima en el caso de recepción de llamadas de larga distancia. Puede reducir el **RF GAIN**, para evitar distorsiones, cuando el interlocutor está cerca. Reduzca la ganancia en la recepción en el caso de una comunicación cercana con un corresponsal que no esté equipado con **RF POWER**.

- Pulse la tecla **• (9)**.
- Pulse la tecla **•MIC/RF GAIN (10)**. Se muestra «RF GAIN».
- Gire el conmutador rotativo **CH (5)** para *ajustar* el nivel con el gráfico de barras.
- Pulse el botón **CH (5)** durante 1 segundo para *validar* el ajuste.
El gráfico de barras de RF GAIN siempre se mostrará en recepción.

11) TOMA DE MICRO DE 6 CONTACTOS

Se encuentra delante del aparato y facilita así su integración a bordo del vehículo.

Véase esquema de conexión en la página 73.

12) PTT ~ RF POWER ~ MIC GAIN ~ TALKBACK

PTT (Push To Talk)

Palanca de emisión, apriete para hablar, se muestra **TX**, y suelte para recibir un mensaje.

RF POWER

Véase el § **RF POWER** página 26.

MIC GAIN

Véase el § **MIC GAIN** página 28.

TALKBACK (combinación 12 / 10)

La función **TALKBACK** permite escuchar su propia modulación en el altavoz del equipo.

- Mantener la palanca **PTT (12)** apretada.
- Apriete la tecla **F (10)** para *activar/desactivar* la función **TALKBACK**. Cuando la función está activa, «TALKBACK» aparece en la pantalla.

NIVEL DE TALKBACK (combinación 12 / 5)

Cuando la función **TALKBACK** está activa, mantener la palanca de transmisión **PTT (12)** apretada y gire el conmutador rotativo **CH (5)** para *ajustar* el nivel. 9 niveles de **1** a **9**.

TOT (Time Out Timer)

Si la emisión (**PTT (12)** o **VOX**) dura más de 5 minutos, el canal y **TX** empiezan a parpadear y la emisión finaliza. La confirmación sonora de fin de emisión es audible hasta que se deje de presionar la palanca **PTT (12)**.

13) BOTONES UP/DN DEL MICRÓFONO

- Estos botones (**13**) permiten *subir (UP)* o *bajar (DN)* de un canal. Se emite un pitido cada vez que se cambia el canal si la función **PITIDO DEL TECLADO** está activada (véase el menú **PITIDO DEL TECLADO** en la página 31).

La pantalla muestra la frecuencia correspondiente. Por ejemplo, "27.205" para el canal **40**. Véase el menú **SPAN** en la página 32.

Véase § **SELECTOR DE CANALES CH** página 26.

C) FUNCIÓN AL ENCENDER LA EMISORA

La **SELECCIÓN DE LA BANDA DE FRECUENCIAS**, se realiza cuando se enciende el equipo. Apague y vuelva a encender el equipo presionando y manteniendo presionada la tecla **F (10)**.

(Configuración: **EU; PL; d; EC; U; In**)

Deben escogerse las bandas de frecuencias según el país donde usted usa su dispositivo. En ningún caso debe utilizarse una con-

figuración diferente al país de uso. En algunos países se necesita una licencia para su uso. Véase la tabla de la página 75.

1. Encienda el aparato manteniendo apretada la tecla **F (10)**. La letra que corresponde a la configuración parpadea.
2. Para cambiar de configuración, utilice el conmutador rotativo **CH (5)** o los botones **UP/DN (13)** del micrófono.
3. Cuando se elija la configuración, apriete 1 segundo la tecla **F (10)**. La letra que corresponde a la configuración se muestran de forma continua, se emite un pitido.
4. En esta fase, confirme la selección apagando y luego encendiendo de nuevo el aparato.

Véanse las bandas de frecuencias páginas 70 a 72 / tabla de configuraciones página 74.

! La utilización de la banda correcta en cada país es responsabilidad del usuario.

D) MENÚS

El orden de las 14 funciones es el descrito en este manual. Sin embargo, la función que se muestra al entrar en los **MENÚS** será la última función modificada por el usuario.

Cualquiera que sea la función, el procedimiento es el mismo:

Presione el botón **CH (5)** durante 3 segundos para **entrar** en los **MENÚS**. **F** aparece en la pantalla.

1. Gire el conmutador rotativo **CH (5)** o use los botones **UP/DN (13)** en el micrófono para **seleccionar** el menú.
2. Presione el botón **CH (5)** para **confirmar**. El parámetro de ajuste del menú seleccionado parpadea en la pantalla.
3. Gire el conmutador rotativo **CH (5)** o use los botones **UP/DN (13)** en el micrófono para **cambiar** el valor del parámetro.
- 4a. Una nueva presión breve en el botón **CH (5)** **valida** el valor elegido y **se mantiene** en los **MENÚS**. El parámetro deja de parpadear y si la función tiene más de un parámetro, el siguiente parámetro parpadea ...
- 4b. Una nueva presión larga (1 segundo) **valida** el valor elegido y **sale** de los **MENÚS**. **F** desaparece de la pantalla.

5. Si no se presiona ninguna tecla, el equipo **sale** de los **MENÚS** después de 10 segundos. **F** desaparece de la pantalla.

Nota: Los botones **UP/DN (13)** en el micrófono tienen el mismo efecto que la rotación del conmutador rotativo **CH (5)**. La palanca de transmisión **PIT (12)** **sale** de los **MENÚS** sin validación. **F** desaparece de la pantalla.

1) COLOR

Presione el botón **CH (5)** durante 3 segundos para **entrar** en los **MENÚS**. **F** aparece en la pantalla.

1. Gire el conmutador rotativo **CH (5)** o use los botones **UP/DN (13)** en el micrófono para **seleccionar** el menú **COLOR**.
2. Presione el botón **CH (5)** para **confirmar**. El color parpadea en la pantalla.
3. Gire el conmutador rotativo **CH (5)** o use los botones **UP/DN (13)** en el micrófono para **cambiar** color.

naranja / verde / azul / cyan / amarillo / púrpura / azul claro
Or / Gr / bL / CY / YE / PU / CL

- 4a. Una nueva presión breve en el botón **CH (5)** **valida** el color elegido y **se mantiene** en los **MENÚS**.
- 4b. Una nueva pulsación larga (1 segundo) **valida** el color elegido y **sale** de los **MENÚS**. **F** desaparece de la pantalla.
5. Si no se presiona ninguna tecla, el equipo **sale** de los **MENÚS** después de 10 segundos. **F** desaparece de la pantalla.

El Color pre determinado es naranja: **Or**.

2) DIMMER

Esta función permite variar la luminosidad de la pantalla. 10 niveles de **1** a **9**.

Presione el botón **CH (5)** durante 3 segundos para **entrar** en los **MENÚS**. **F** aparece en la pantalla.

1. Gire el conmutador rotativo **CH (5)** o use los botones **UP/DN (13)** en el micrófono para **seleccionar** el menú **DIMMER**.
2. Presione el botón **CH (5)** para **confirmar**. El valor del dimmer parpadea en la pantalla.

3. Gire el conmutador rotativo **CH (5)** o use los botones **UP/DN (13)** en el micrófono para *cambiar* el valor del dimmer.
- 4a. Una nueva presión breve en el botón **CH (5)** *valida* el valor seleccionado y *se mantiene* en los **MENÚS**.
- 4b. Una nueva pulsación larga (1 segundo) *valida* el valor seleccionado y *sale* de los **MENÚS**. **[F]** desaparece de la pantalla.
5. Si no se presiona ninguna tecla, el equipo *sale* de los **MENÚS** después de 10 segundos. **[F]** desaparece de la pantalla.

El valor pre determinado del Dimmer es: 5.

3) CONTRASTE

La función **CONTRAST** permite ajustar el contraste entre la retro iluminación y los caracteres de la pantalla. 10 niveles de **[]** a **9**.

Presione el botón **CH (5)** durante 3 segundos para *entrar* en los **MENÚS**. **[F]** aparece en la pantalla.

1. Gire el conmutador rotativo **CH (5)** o use los botones **UP/DN (13)** en el micrófono para *seleccionar* el menú **CONTRAST**.
2. Presione el botón **CH (5)** para *confirmar*. El valor del contraste parpadea en la pantalla.
3. Gire el conmutador rotativo **CH (5)** o use los botones **UP/DN (13)** en el micrófono para *cambiar* el valor del contraste.
- 4a. Una nueva presión breve en el botón **CH (5)** *valida* el valor seleccionado y *se mantiene* en los **MENÚS**.
- 4b. Una nueva pulsación larga (1 segundo) *valida* el valor seleccionado y *sale* de los **MENÚS**. **[F]** desaparece de la pantalla.
5. Si no se presiona ninguna tecla, el equipo *sale* de los **MENÚS** después de 10 segundos. **[F]** desaparece de la pantalla.

El valor pre determinado del Contraste es: 5.

4) PITIDO DEL TECLADO

Pitido sonoro cuando se cambia de canales, teclas, etc.

Presione el botón **CH (5)** durante 3 segundos para *entrar* en los **MENÚS**. **[F]** aparece en la pantalla.

1. Gire el conmutador rotativo **CH (5)** o use los botones **UP/DN (13)** en el micrófono para *seleccionar* el menú **KEY BEEP**.
2. Presione el botón **CH (5)** para *confirmar*. El estado de la función parpadea en la pantalla.

3. Gire el conmutador rotativo **CH (5)** o use los botones **UP/DN (13)** en el micrófono para *activar on/desactivar oF* la función.
- 4a. Una nueva presión breve en el botón **CH (5)** *valida* y *se mantiene* en los **MENÚS**.
- 4b. Una nueva pulsación larga (1 segundo) *valida* y *sale* de los **MENÚS**. **[F]** desaparece de la pantalla.
5. Si no se presiona ninguna tecla, el equipo *sale* de los **MENÚS** después de 10 segundos. **[F]** desaparece de la pantalla.

El valor pre determinado del Pitido del teclado es: on.

5) ROGER BEEP

El ROGER BEEP emite un pitido cuando se suelta el pedal del micro para dejarle la palabra a su interlocutor. Históricamente, al ser la CB un modo de comunicación "simplex", es decir que no es posible hablar y escuchar al mismo tiempo (como en el caso del teléfono por ejemplo), era usual decir "Roger" cuando se había terminado de hablar para avisar al interlocutor que ya podía hablar. La palabra "Roger" ha sido reemplazada por un "beep" significativo, de ahí su nombre "Roger Beep".

Presione el botón **CH (5)** durante 3 segundos para *entrar* en los **MENÚS**. **[F]** aparece en la pantalla.

1. Gire el conmutador rotativo **CH (5)** o use los botones **UP/DN (13)** en el micrófono para *seleccionar* el menú **ROGER BEEP**.
2. Presione el botón **CH (5)** para *confirmar*. El estado de la función parpadea en la pantalla.
3. Gire el conmutador rotativo **CH (5)** o use los botones **UP/DN (13)** en el micrófono para *activar on/desactivar oF* la función.
- 4a. Una nueva presión breve en el botón **CH (5)** *valida* y *se mantiene* en los **MENÚS**.
- 4b. Una nueva pulsación larga (1 segundo) *valida* y *sale* de los **MENÚS**. **[F]** desaparece de la pantalla.
5. Si no se presiona ninguna tecla, el equipo *sale* de los **MENÚS** después de 10 segundos. **[F]** desaparece de la pantalla.

El valor pre determinado del Roger beep es: oF.

Observación: El **ROGER BEEP** también se escucha en el altavoz si la función **PITIDO DEL TECLADO** está activada. Si no está activada, sólo el interlocutor puede escuchar el **ROGER BEEP**.

6) SPAN

Cuando la función está activa, la frecuencia se puede ajustar continuamente. Al presionar brevemente el botón **CH (5)** se muestra una barra debajo del primer o segundo decimal de la frecuencia. El conmutador rotativo **CH (5)** ya no actúa en el canal sino en la frecuencia con salto de 100 kHz (primer decimal) o de 10 kHz (segundo decimal).

Presione el botón **CH (5)** durante 3 segundos para **entrar** en los **MENÚS**. **[F]** aparece en la pantalla.

1. Gire el conmutador rotativo **CH (5)** o use los botones **UP/DN (13)** en el micrófono para **seleccionar** el menú **SPAN**.
2. Presione el botón **CH (5)** para **confirmar**. El estado de la función parpadea en la pantalla.
3. Gire el conmutador rotativo **CH (5)** o use los botones **UP/DN (13)** en el micrófono para **activar ON/desactivar OFF** la función.
- 4a. Una nueva presión breve en el botón **CH (5)** **valida y se mantiene** en los **MENÚS**.
- 4b. Una nueva pulsación larga (1 segundo) **valida y sale** de los **MENÚS**. **[F]** desaparece de la pantalla.
5. Si no se presiona ninguna tecla, el equipo **sale** de los **MENÚS** después de 10 segundos. **[F]** desaparece de la pantalla.

*El valor pre determinado del Span es: **OFF**.*

7) TIPO DE MICRÓFONO

El PRESIDENT MC KINLEY se puede utilizar tanto con un micrófono electret como con un micrófono dinámico PRESIDENT de 6 contactos (Véase el cableado del micrófono en la página 73).

Presione el botón **CH (5)** durante 3 segundos para **entrar** en los **MENÚS**. **[F]** aparece en la pantalla.

1. Gire el conmutador rotativo **CH (5)** o use los botones **UP/DN (13)** en el micrófono para **seleccionar** el menú **MIC. TYPE**.
2. Presione el botón **CH (5)** para **confirmar**. El tipo de micrófono parpadea en la pantalla.
3. Gire el conmutador rotativo **CH (5)** o use los botones **UP/DN (13)** en el micrófono para **seleccionar** **EL** (electret) o **DY** (dinámico)
- 4a. Una nueva presión breve en el botón **CH (5)** **valida y se mantiene** en los **MENÚS**.

- 4b. Una nueva pulsación larga (1 segundo) **valida y sale** de los **MENÚS**. **[F]** desaparece de la pantalla.
5. Si no se presiona ninguna tecla, el equipo **sale** de los **MENÚS** después de 10 segundos. **[F]** desaparece de la pantalla.

*El Tipo de micrófono pre determinado es: **EL**.*

8) CALIBRACIÓN DE LA ROE

Presione el botón **CH (5)** durante 3 segundos para **entrar** en los **MENÚS**. **[F]** aparece en la pantalla.

1. Gire el conmutador rotativo **CH (5)** o use los botones **UP/DN (13)** en el micrófono para **seleccionar** el menú **SWR**.
2. Presione el botón **CH (5)** para **confirmar**. El equipo **pasa** automáticamente al modo **TX** sin presionar la palanca **PTT (12)** y comienza la calibración. El tiempo de calibración es de 5 minutos máximo. Se realiza una cuenta atrás en la pantalla.
3. Ajuste la antena.
 - El pitido* es continuo cuando el valor de la ROE es **10**. El espacio entre los pitidos se hace cada vez más grande a medida que el valor de la ROE se aleja de **10**.
 - El volumen del pitido es ajustable con el botón **VOL (1)**.
 - La pantalla muestra el valor de los TOS. Por ejemplo **25**.
4. Presione la palanca **PTT (12)** para salir de la **CALIBRACIÓN DE LA ROE**.

*Compruebe que el volumen del pitido esté ajustado a un nivel adecuado.

*Véase el § **AJUSTE DE LA ROE** página 24.*

9) AJUSTE DEL ECO

Presione el botón **CH (5)** durante 3 segundos para **entrar** en los **MENÚS**. **[F]** aparece en la pantalla.

1. Gire el conmutador rotativo **CH (5)** o use los botones **UP/DN (13)** en el micrófono para **seleccionar** el menú **ECHO SET**.
2. Presione el botón **CH (5)** para **confirmar**. El nivel (**LEVEL**) del eco parpadea en la pantalla.
3. Gire el conmutador rotativo **CH (5)** o use los botones **UP/DN (13)** en el micrófono para **cambiar** el valor del nivel de **1** a **32** (valor pre determinado **13**).

4. Presione nuevamente el botón **CH (5)** para **validar** el valor del nivel. El segundo parámetro, el atraso (DEL.PP) parpadea.
5. Gire el conmutador rotativo **CH (5)** o use los botones **UP/DN (13)** en el micrófono para **cambiar** el valor del atraso de **1 a 32** (valor pre determinado **15**).
6. Una nueva presión el botón **CH (5)** permite **validar** el valor del atraso. El atraso deja de parpadear. **a)** Comience de nuevo en el punto **1** para configurar otra función o **b)** Presione la palanca **PTT (12)** para **salir** de los **MENÚS**.
7. Si no se presiona ninguna tecla, el equipo **sale** de los **MENÚS** después de 10 segundos. **[F]** desaparece de la pantalla.
Véase el § ECO página 28.

10) AJUSTE DE LA TONALIDAD

La función TONE permite ajustar la tonalidad en recepción. 11 niveles de **-5 a +5**.

Presione el botón **CH (5)** durante 3 segundos para **entrar** en los **MENÚS**. **[F]** aparece en la pantalla.

1. Gire el conmutador rotativo **CH (5)** o use los botones **UP/DN (13)** en el micrófono para **seleccionar** el menú TONE.
2. Presione el botón **CH (5)** para **confirmar**. El valor de la tonalidad parpadea en la pantalla.
3. Gire el conmutador rotativo **CH (5)** o use los botones **UP/DN (13)** en el micrófono para **cambiar** el valor de la tonalidad.
- 4a. Una nueva presión breve en el botón **CH (5)** **valida** el valor seleccionado y **se mantiene** en los **MENÚS**.
- 4b. Una nueva pulsación larga (1 segundo) **valida** el valor seleccionado y **sale** de los **MENÚS**. **[F]** desaparece de la pantalla.
5. Si no se presiona ninguna tecla, el equipo **sale** de los **MENÚS** después de 10 segundos. **[F]** desaparece de la pantalla.

El valor pre determinado de la Tonalidad es: [F].

11) AJUSTE DEL CANAL DE EMERGENCIA 1

Presione el botón **CH (5)** durante 3 segundos para **entrar** en los **MENÚS**. **[F]** aparece en la pantalla.

1. Gire el conmutador rotativo **CH (5)** o use los botones **UP/DN (13)** en el micrófono para **seleccionar** el menú EMG 1.

2. Presione el botón **CH (5)** para **confirmar**. El primer parámetro, el modo de modulación, parpadea en la pantalla.
3. Gire el conmutador rotativo **CH (5)** o use los botones **UP/DN (13)** en el micrófono para **seleccionar** el modo de modulación para el canal de emergencia 1: AM, FM, USB, LSB o FM UK (solo en la configuración U).
4. Presione el botón **CH (5)** nuevamente para **confirmar**. El modo de modulación deja de parpadear, el segundo parámetro, el canal, parpadea en la pantalla.
5. Gire el conmutador rotativo **CH (5)** o use los botones **UP/DN (13)** en el micrófono para **seleccionar** el canal de emergencia 1
6. Presione el botón **CH (5)** nuevamente para **confirmar**. el canal. **a)** Comience de nuevo en el punto **1** para configurar otra función o **b)** Presione la palanca **PTT (12)** para salir de los **MENÚS**.
7. Si no se presiona ninguna tecla, el equipo **sale** de los **MENÚS** después de 10 segundos. **[F]** desaparece de la pantalla.
*El canal de emergencia 1 pre determinado es el canal 9 en AM.
Ver § CANALES DE EMERGENCIA página 28.*

12) AJUSTE DEL CANAL DE EMERGENCIA 2

Presione el botón **CH (5)** durante 3 segundos para **entrar** en los **MENÚS**. **[F]** aparece en la pantalla.

1. Gire el conmutador rotativo **CH (5)** o use los botones **UP/DN (13)** en el micrófono para **seleccionar** el menú EMG 2.
- Los ítemes **2 a 7** son idénticos a los del **AJUSTE DEL CANAL DE EMERGENCIA 1**.
- El canal de emergencia 2 pre determinado es el canal 19 AM.
Ver § CANALES DE EMERGENCIA página 28.*

13) TIPO DE PA (Megafonía)

Esta función se utiliza para **seleccionar** el modo de funcionamiento del PA (megafonía).

Presione el botón **CH (5)** durante 3 segundos para **entrar** en los **MENÚS**. **[F]** aparece en la pantalla.

1. Gire el conmutador rotativo **CH (5)** o use los botones **UP/DN (13)** en el micrófono para **seleccionar** el menú PA SET.

2. Presione el botón **CH (5)** para **confirmar**. El tipo de PA parpadea en la pantalla.
 3. Gire el conmutador rotativo **CH (5)** o use los botones **UP/DN (13)** en el micrófono para **seleccionar** el tipo de PA, **PR**, **IN** o **oF**.
 - 4a. Una nueva presión breve en el botón **CH (5)** **valida** el tipo de PA y **se mantiene** en los **MENÚS**.
 - 4b. Una nueva pulsación larga (1 segundo) **valida** el tipo de PA y **sale** de los **MENÚS**. **[F]** desaparece de la pantalla.
 5. Si no se presiona ninguna tecla, el equipo **sale** de los **MENÚS** después de 10 segundos. **[F]** desaparece de la pantalla.
- **PR**: La modulación del micrófono y la señal recibida se transmiten por el altavoz de PA conectado a la toma PA.SP. **(D)**. «**PA**» parpadea alternativamente con el modo de modulación utilizado: AM, FM, LSB, SSB o FM UK (solo en la configuración U).
 - **IN**: La modulación del micrófono se transmite por el altavoz externo de PA conectado a la toma PA.SP. **(D)**. La señal recibida se transmite por el altavoz interno (o al altavoz externo opcional conectado a la toma EXT. SP **(C)**). «**PA**» parpadea alternativamente con el modo de modulación utilizado: AM, FM, LSB, SSB o FM UK (solo en la configuración U).
 - **oF**: la recepción ya no es funcional. Solo la modulación del micrófono se transmite por el altavoz de la dirección pública conectada a la toma PA.SP. **(D)**. «**PA**» aparece en la pantalla y los canales se reemplazan por **PR**.

En el modo **PA**, al presionar la palanca de transmisión **PTT (12)** aparece "PR LEVEL" en la pantalla. Gire el conmutador rotativo **CH (5)** para **ajustar** el nivel de audio del PA.

El Tipo de PA pre determinado es: **PR**.

14) RE INICIALIZATION

Restablece todas las configuraciones definidas por el usuario y vuelve a los valores predeterminados.

Presione el botón **CH (5)** durante 3 segundos para **entrar** en los **MENÚS**. **[F]** aparece en la pantalla.

1. Gire el conmutador rotativo **CH (5)** o use los botones **UP/DN (13)** en el micrófono para **seleccionar** el menú **RESET**.
2. Presione el botón **CH (5)** para **validar**. "CONFIRM" aparece, **no** parpadea en la pantalla.

3. Gire el conmutador rotativo **CH (5)** o use los botones **UP/DN (13)** en el micrófono para **mostrar SE**.
4. Presione nuevamente el botón **CH (5)** para **validar**.
5. Si no se presiona ninguna tecla, el equipo **sale** de los **MENÚS** después de 10 segundos. **[F]** desaparece de la pantalla.

A) ALIMENTACIÓN (13,8 V / 27,6 V)

B) ANTENA (SO-239)

C) TOMA ALTAVOZ EXTERNO (8 Ω, Ø 3,5 mm)

D) TOMA ALTAVOZ PA EXTERIOR (8 Ω, Ø 3,5 mm)

E) MICRÓFONO VOX OPCIONAL (Ø 2,5 mm)

E) CARACTERÍSTICAS TÉCNICAS

1) GENERALES

- Canales : 40
- Modos de modulación : AM / FM / BLS / BLI
- Gama de frecuencias : de 26,965 MHz a 27,405 MHz
- Impedancia de la antena : 50 ohms
- Tensión de la alimentación : 13,8 V / 27,6 V
- Dimensiones (L x P x A) : 170 (A) x 150 (P) x 52 (A) mm
- Peso : 1 kg
- Accesorios incluidos : Micrófono UP/DOWN y su soporte, 1 soporte de montaje, tornillos, cable de alimentación con fusible

2) EMISIÓN

- Tolerancia de Frecuencia : +/- 300 Hz
- Potencia portadora : 4 W AM/FM - 12 W USB/LSB
- Emisiones parásitas : Inferior a 4 nW (-54 dBm)
- Respuesta de Frecuencia : 300 Hz a 3 KHz en AM/FM/BLS/BLI
- Potencia emisión en el canal adyacente : inferior a 20 µW
- Sensibilidad del micrófono : 3 mV
- Consumo : 3 A (con modulación)
- Distorsión máx. de la señal modulada : 1,8 %

3) RECEPCIÓN

- Sensibilidad máxima a 20 dB sinad : 0,5 μ V - 113 dBm (AM/FM)
0,28 μ V - 118 dBm (BLS/BLI)
- Respuesta en frecuencia : 300 Hz a 3 KHz en AM/FM
- Sensibilidad del canal adj. : 60 dB
- Potencia audio máx. : 3 W
- Sensibilidad silenciador SQ : mín. 0,2 μ V - 120 dBm /
máximo 1 mV - 47 dBm
- Tasa de rechazo frecuencia imagen : 60 dB
- Tasa de rechazo frecuencia intermedia : 70 dB
- Consumo : 400 mA nominal / 1000 mA máximo

F) GUÍA DE PROBLEMAS

1) LA EMISORA NO EMITE O VUESTRA EMISIÓN ES DE MALA CALIDAD

Verifique que:

- La antena esté correctamente conectada y que la ROE esté bien ajustada.
- La configuración programada sea la correcta (véase la tabla de la página 74).
- El micro esté bien conectado.
- El nivel del RF POWER esté al nivel máximo.
- El nivel del MIC POWER esté al nivel máximo.

2) LA EMISORA NO RECIBE O VUESTRA RECEPCIÓN ES DE MALA CALIDAD

Verifique que:

- El nivel del RF GAIN esté al nivel máximo.
- El nivel del SQUELCH esté correctamente ajustado.
- El botón de volumen VOL (1) esté ajustado a un nivel conveniente.
- La antena esté correctamente conectada y la ROE esté bien ajustada.
- La configuración programada sea la correcta (véase la tabla de la página 74).

3) LA EMISORA NO SE ILUMINA

- Verificar el alimentador.
- Verificar que no haya una inversión en los hilos al nivel de la acometida.
- Verificar el fusible.

G) ¿ COMO EMITIR O RECIBIR UN MENSAJE ?

Ahora que ha leído las instrucciones de uso, asegúrese de que su emisora esté lista para funcionar (antena conectada). Puede entonces apretar sobre la palanca de su micrófono, y lanzar el mensaje "atención estaciones, ensayo de emisora", lo que permite verificar la claridad y la potencia de su señal y debe provocar una contestación de tipo: "fuerte y claro la estación". Suelte la palanca y espere una contestación. Si utiliza un canal de llamada (19), y la comunicación se establece, es preciso elegir otro canal disponible para no obstruir el canal de llamada.

H) LÉXICO

Durante la utilización de su emisora, descubrirán un lenguaje particular empleado por algunos cebeistas. Para ayudarles a entenderlo mejor, le damos, en el léxico y el código "Q", un recapitulativo de las palabras utilizadas. Sin embargo, es evidente que un lenguaje claro y preciso facilitará el contacto entre los aficionados de radiocomunicación. Por eso, las palabras mencionadas a continuación son solo indicativas, y no deben ser utilizadas de manera formal

ALFABETO FONÉTICO INTERNACIONAL

A Alpha	H Hotel	O Oscar	V Victor
B Bravo	I India	P Papa	W Whiskey
C Charlie	J Juliett	Q Quebec	X X-ray
D Delta	K Kilo	R Romeo	Y Yankee
E Echo	L Lima	S Sierra	Z Zulu
F Foxtrott	M Mike	T Tango	
G Golf	N November	U Uniform	

TERMINOS DEL ARGOT CEBEISTA

A.L.	: Amplificador lineal
ARMONICOS	: Hijos
AVE MARIA	: Amplitud de modulación
BARBAS	: Interferencias de canales próximos
BARRA MOVIL	: Estación de movimiento
BASE	: Estación fija
BIGOTADA	: Reunión de aficionados
BREAK	: Solicitar transmisión o entrada
BREAKER	: El que interrumpe
CAJA TONTA	: Televisión
CHICHARRA	: Amplificador lineal
CORTINERO	: Radioescucha
CRUCE DE ANTENAS	: Comunicación en CB
DOS METROS HORIZONTALES	: La cama
ENCENDER FILAMENTOS	: Encender el equipo de CB
ESPIRAS	: Edad
FOTOCOPIA	: Hermano/hermana
FRECUENCIA	: Megahertzios que corresponden al canal
LABORO	: Trabajo, ocupación
LADRILLO	: Emisora de 27 MHz
LINEA DE BAJA O LINEA DE 500	: Teléfono
MODULAR	: Hablar emitiendo
O.K.	: Conforme, de acuerdo
OKAPA	: Conforme
P.A.	: Megafonía
PASTILLA	: Micrófono
P.O. BOX	: Apartado de Correos
PRIMERISIMOS	: Padres
PUNTITO	: Lugar de reunión
PUNTOS VERDES	: Guardia Civil
E.	: Recibido
RX	: Receptor
SAXO	: Marido, novia
SECRETARIA	: Amplificador lineal
TIA VINAGRE O TIA VIRGINIA	: Televisión

TRASMATA	: Radioescucha
TX	: Transmisor
VERTICAL	: Encontrarse en persona
VIA BAJA	: Teléfono
VITAMINARSE	: Comer, cenar
WISKIES	: Watios
ZAPATILLA	: Amplificador lineal
33	: Saludos amistosos
51	: Abrazos
55	: Mucho éxito
73	: Saludos
88	: Besos y cariños

CÓDIGO "Q"

QRA	: Nombre de estación u operador
QRB	: Distancia aproximada en línea recta entre dos estaciones
QRG	: Frecuencia exacta
QRI	: Tonalidad de una emisión valorada de 1 a 3
QRK	: Legibilidad, comprensibilidad de una señal. En CB, Radio valorado de 1 a 5
QRL	: Estar ocupado, trabajando
QRM	: Interferencia, valorado de 1 a 5
QRO	: Aumentar la potencia del emisor
QRP	: Disminuir la potencia del emisor
QRT	: Cesar la emisión
QRV	: Estar preparado, dispuesto
QRX	: Cita para transmitir. En CB, "Manténgase a la Escucha"
QRY	: Turno para transmitir
QRZ	: Nombre de la estación que llama. En CB, "Quedar a la escucha"
QSA	: Fuerza de una señal. En CB Santiago. Valorado de 1 a 9
QSB	: Variaciones de la fuerza de señal. Desvanecimiento. Fading. Valorado de 1 a 5
QSL	: Acuse de recibo. Tarjeta confirmando comunicación
QSO	: Solicitar comunicación. En CB, además, comunicación directa entre dos o más estaciones
QSP	: Retransmisión a través de estación puente
QSY	: Pasar a transmitir en otra frecuencia o canal

QTC : Mensaje a transmitir
QTH : Localización geográfica de la estación
QTR : Hora exacta
QUT : Localización geográfica de accidente o siniestro

NOTA: El Código Q es la fusión de las dos definiciones, como pregunta y como respuesta, es una sola definición aceptada en CB.

DECLARACIÓN DE CONFORMIDAD EU SIMPLIFICADA

Por este medio, Groupe President Electronics, declara que el equipo de radio CB:

Marca: PRESIDENT

Tipo: TXPR600

Nombre Comercial : MC KINLEY

Cumple con la Directiva 2014/53 / UE.

*El texto completo de la declaración de conformidad de la UE está disponible en la siguiente dirección de Internet:
<https://president-electronics.com/DC/TXPR600>*

CONDICIONES GENERALES DE GARANTÍA

De acuerdo con la Ley 23/2003 de 10 de julio y el artículo 3 de la Directiva 1999/44CE del parlamento Europeo y del Consejo sobre las garantías de los bienes de consumo, la garantía incluye los siguientes derechos:

Reparación gratuita de los vicios o defectos de origen y los daños y perjuicios por ellos ocasionados. En el supuesto de que la reparación no fuese satisfactoria i el aparato no cumpla las condiciones de uso para el cual fue diseñado, el titular de la garantía tiene derecho a la sustitución por otro de idénticas características o a la devolución del precio pagado.

Este aparato tiene una garantía de **2 años** de piezas y mano de obra. La garantía ampara la reparación totalmente gratuita de cualquier vicio o defecto de fabricación que sea reconocido por nuestro departamento técnico, en base a las condiciones siguientes, que aconsejamos leer detenidamente, para así, observándolas, poder disfrutar de su cobertura.*El laboratorio del SPV de President Electronics Ibérica S.A., se reserva el derecho de no aplicar la garantía, si una avería ha sido provocada por una antena no distribuida por la marca PRESIDENT. Una extensión de garantía de **3 años** se aplicará sistemáticamente, por la compra y utilización de una antena de la marca PRESIDENT, aumentando la garantía total a **5 años**, y cuando el justificante sea remitido al Servicio Postventa de PRESIDENT, dentro de los 30 días siguientes a la compra. La garantía es válida en el país de compra.

- Para un mejor servicio recorte la parte lateral de esta tarjeta y devuélvanosla debidamente cumplimentada hasta 30 días después de la fecha de compra.
- La prueba de compra, factura de venta, debe ser obligatoriamente adjunta al aparato cuando se envíe para su reparación.
- Las fechas inscritas en el resguardo de garantía y la prueba de compra deben concordar.
- No instale el aparato antes de leer el Manual de Instrucciones.
- Ninguna pieza de recambio será enviada, por nuestro departamento técnico, en base a la garantía.

Esta garantía no cubre:

- Los daños causados por accidentes o golpes motivados por envoltorios defectuosos al sernos remitido el aparato (utilice preferentemente el embalaje de origen y una protección suplementaria).
- Los daños que se produzcan por una manipulación indebida, golpes, antena mal ajustada, ROE (relación de ondas estacionarias) excesiva o demasiado grande (mayor que 2), inversión de polaridad de la tensión de alimentación, conexiones incorrectas, sobre tensiones, la tensión nominal de la alimentación no puede superar la de una batería de 12V, etc.
- Las modificaciones de las Normas de Telecomunicaciones, las reparaciones y/o modificaciones efectuadas por terceros, sin la aprobación de nuestra empresa.

Si Ud. observa defectos de funcionamiento:

- Compruebe la alimentación de su aparato y el estado del fusible.
- Controle los enchufes de los distintos conectores; tomas de antena, micrófono y alimentación.

- Verifique la posición de los distintos mandos del aparato, ganancia de micro al máximo, squelch al mínimo, conmutador PA/RADIO, etc.
- En el supuesto que la intervención no esté amparada por la garantía, se facturarán las piezas, la mano de obra y los gastos de envío.
- Conserve este resguardo de su garantía, aunque ésta haya caducado. Si Ud. vende su aparato entregue el resguardo de su garantía al nuevo propietario a fin de facilitarle el Servicio Post Venta.
- Consulte con su vendedor quien le aconsejará y se ocupará del seguimiento de su aparato, por intermedio nuestro si ha lugar.
- Para toda intervención, fuera de garantía, cuyo importe se juzgue elevado en relación al valor del aparato, se hará un presupuesto previo por escrito para su eventual aceptación. Ud. ha confiado en la experiencia y calidad de PRESIDENT y se lo agradecemos. Para que quede totalmente satisfecho de su compra, aconsejamos leer atentamente este manual. No olvide de devolvernos la parte derecha de su bono de garantía; es muy importante para Ud., ya que permite una fácil identificación de su aparato durante una eventual intervención en nuestros servicios técnicos. Respecto al cuestionario, nuestro objetivo es conocerle mejor y así, contestando a sus aspiraciones, trabajar juntos para el porvenir de la RADIO.

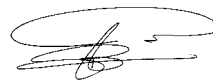

La Dirección Técnica y el
Departamento de Calidad



Fecha de compra:.....

Tipo : Radio CB MC KINLEY

Nº de serie :.....



SIN SELLO DEL DISTRIBUIDOR LA GARANTÍA NO SERÁ VÁLIDA.

WARNING !

Before using, be careful never to transmit without first having connected the antenna (connection "B" situated on the back panel of the equipment) or without having set the SWR (Standing Wave Ratio) ! Failure to do so may result in destruction of the power amplifier, which is not covered by the guarantee.

MULTI-NORMS TRANSCEIVER!

*See function "F" on page 46 and the **Configuration** table on page 74.*

The warranty of this transceiver is valid only in the country of purchase.

Welcome to the world of the new generation of CB radios. The new **PRESIDENT** range gives you access to top performance CB equipment. With the use of up-to-date technology, which guarantees unprecedented quality, your **PRESIDENT MC KINLEY** is a new step in personal communication and is the surest choice for the most demanding of professional CB radio users. To ensure that you make the most of all its capacities, we advise you to read carefully this manual before installing and using your **PRESIDENT MC KINLEY**.

A) INSTALLATION

1) WHERE AND HOW TO MOUNT YOUR MOBILE CB RADIO

- You should choose the most appropriate setting from a simple and practical point of view.
- Your CB radio should not interfere with the driver or the passengers.
- Remember to provide for the passing and protection of different wires (e.g. power, antenna, accessory cabling) so that they do not interfere in any way with the driving of the vehicle.
- To install your equipment, use the cradle (1) and the self-tapping screws (2) provided (drilling diameter 3.2 mm). Take care not to damage the vehicle's electrical system while drilling the dash board.

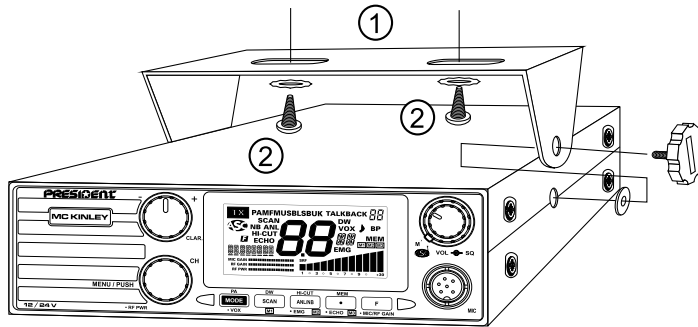

MOUNTING DIAGRAM

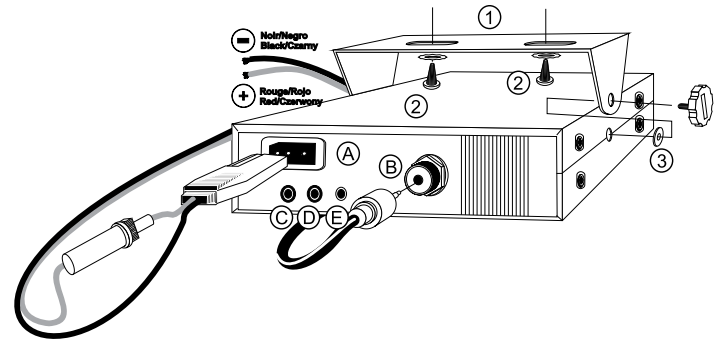

- Do not forget to insert the rubber joints (3) between the CB and its support as these have a shock-absorbing effect which permits gentle orientation and tightening of the set.
- Choose where to place the microphone support and remember that the microphone cord must stretch to the driver without interfering with the controls of the vehicle.
 - WARNING:** If you imbed your radio, please ensure that no cable is in direct contact with the chassis.
 - N.B. :** As the transceiver has a frontal microphone socket, it can be set into the dash board. In addition to the loudspeaker on the front, it is possible to add an external speaker for better listening of communications (connector EXT.SP. situated on the back panel: C). Ask your dealer for advice on mounting your CB radio.

2) ANTENNA INSTALLATION

a) Choosing your antenna

- For CB radios, the longer the antenna, the better its results. Your dealer will be able to help you with your choice of antenna.

b) Mobile antenna

- Must be fixed to the vehicle where there is a maximum of metallic surface (ground plane), away from windscreen mountings.

- If you already have a radio-telephone antenna installed, the CB antenna should be higher than this.
- There are two types of antenna: pre-regulated which should be used on a good ground plane (e.g. car roof or lid of the boot), and adjustable which offer a much larger range and can be used on a smaller ground plane (see § **ADJUSTMENT OF SWR** page 41).
- For an antenna which must be fixed by drilling, you will need a good contact between the antenna and the ground plane. To obtain this, you should lightly scratch the surface where the screw and tightening star are to be placed.
- Be careful not to pinch or flatten the coaxial cable (as this runs the risk of break down and/or short-circuiting).
- Connect the antenna (B).

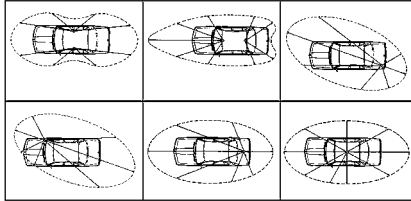

OUTPUT RADIUS PATTERN

c) Fixed antenna

- A fixed antenna should be installed in a clear space as possible. If it is fixed to a mast, it will perhaps be necessary to stay it, according to the laws in force (you should seek professional advice). All PRESIDENT antennas and accessories are designed to give maximum efficiency to each CB radio within the range.

3) POWER CONNECTION

Your PRESIDENT MC KINLEY is protected against an inversion of polarities. However, before switching it on, you are advised to check all the connections. Your equipment must be supplied with a continued current of 12 or 24 volts (A). Today, most cars and lorries are negative earth. You can check this by making sure that the negative terminal of the battery is connected either to the engine block or to the chassis. If this is not the case, you should consult your dealer.

- a) Check that the battery is of 12 or 24 volts.
- b) Locate the positive and negative terminals of the battery (+ is red and - is black). Should it be necessary to lengthen the power

cable, you should use the same or a superior type of cable.

- c) If it is necessary to connect your CB to a permanent (+) and (-). We advise you to connect the power cable directly to the battery (as the connection of the CB cable to the wiring of the car-radio or other parts of the electrical circuit may, in some cases, increase the likelihood of interference).
- d) Connect the red wire (+) to the positive terminal of the battery and the black (-) wire to the negative terminal of the battery.
- e) Connect the power cable to your CB radio.

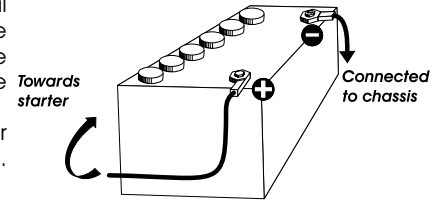

WARNING: Never replace the original fuse by one of a different value.

4) BASIC OPERATIONS TO BE CARRIED OUT BEFORE USING YOUR SET FOR THE FIRST TIME (without transmitting and without using the “push-to-talk” switch on the microphone)

- a) Connect the microphone.
- b) Check the antenna connections.
- c) Turn the set on by turning the **VOL** knob (1) clockwise.
- d) Turn the squelch **SQ** knob (2) to minimum (**M** position).
- e) Adjust the volume to a comfortable level.
- f) Go to channel 20 by using the rotary **CH** knob (5) or **UP/DN** buttons (13) on the microphone.

5) ADJUSTMENT OF SWR (Standing wave ratio)

WARNING: This must be carried out when you use your CB radio for the first time (and whenever you re-position your antenna). The adjustment must be carried out in an obstacle-free area.

- * **Adjustment with internal SWR-meter**
See function **SWR CALIBRATION** page 48.
- * **Adjustment with external SWR-meter (e.g. TOS-1 PRESIDENT)**

a) To connect the SWR meter :

- Connect the SWR meter between the CB radio and the antenna as close as possible to the CB (use a maximum of 40 cm cable, type President CA 2C).

b) To adjust the SWR meter:

- Set the CB on channel 20 in AM.
- Put the switch on the SWR-meter to position **FWD** (calibration).
- Press the "push-to-talk" switch on the microphone to transmit.
- Bring the index needle to ▼ by using the calibration key.
- Change the switch to position **REF** (reading of the SWR level). The reading on the Meter should be as near as possible to 1. If this is not the case, readjust your antenna to obtain a reading as close as possible to 1. (ASWR reading between 1 and 1.8 is acceptable).
- It will be necessary to recalibrate the SWR meter after each adjustment of the antenna.

WARNING: In order to avoid any losses and attenuations in cables used for connection between the radio and its accessories, PRESIDENT recommends to use a cable with a length inferior to 3 m.

Your CB is now ready for use.

B) HOW TO USE YOUR CB

1) ON/OFF - VOLUME

To turn on your set: turn the **VOL** knob (1) clockwise. If the **KEY BEEP** function is active (see **KEY BEEP** menu page 47), a beep sounds. Your radio is on.

The display briefly shows the type of microphone (see **MICROPHONE TYPE** menu on page 48) and the frequency band used (see page 46).

To turn off your set: turn the **VOL** knob (1) counter clockwise until it clicks. Your radio is off.

To adjust the volume, turn the **VOL** knob (1) clockwise. To decrease the volume, turn the knob counter clockwise.

2) ASC (Automatic Squelch Control) / SQUELCH

Suppresses undesirable background noises when there is no com-

munication. Squelch does not affect neither sound nor transmission power, but allows a considerable improvement in listening comfort.

a) ASC: AUTOMATIC SQUELCH CONTROL

Worldwide patent, a **PRESIDENT** exclusivity.

Turn the **SQ** knob (2) anti-clockwise into **ASC** position. **ASC** appears on the display. No repetitive manual adjustment and a permanent improvement between the sensitivity and the listening comfort when ASC is active. This function can be disconnected by turning the switch clockwise. In this case the squelch adjustment becomes manual again. **ASC** disappears from the display.

b) MANUAL SQUELCH

Turn the **SQ** knob clockwise to the exact point where all background noises disappear. This adjustment should be done with precision, because if set to maximum (fully clockwise), only the strongest signals will be received.

3) DISPLAY

It shows all functions:

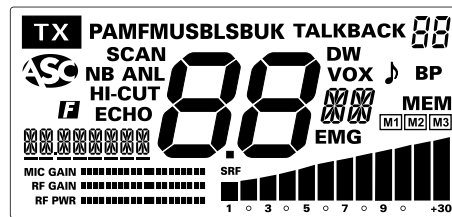

The main bargraph shows the reception level and the output power level. Smaller bargraph show Mic Gain, RF Gain and RF Power levels.

4) CLARIFIER

The function **CLAR.** allows a frequency deviation during LSB/USB reception in order to improve the clearness of your correspondent's voice.

5) CHANNEL SELECTOR CH ~ RF POWER

CHANNEL SELECTOR CH

- Turn the rotary **CH** knob (5) to *move* up or down a channel. A beep sound is emitted each time the channel is changed if the **KEY BEEP** function is activated (see **KEY BEEP** function on page 47).

See § **UP/DN BUTTONS ON MICROPHONE** page 46.

The display shows the corresponding frequency. For example "27.205" for channel 40. See **SPAN** menu page 48.

- A long press (3 seconds) on this button (5) allows entering the **MENU**.
- A short press on this button (5) validates the settings in the **MENU**.

RF POWER (combination 12 / 9 + 5)

In **TX** mode, *increase/decrease* the output power.

- Press and hold the **PIT** switch (12).
- Press the • (9) and **CH** (5) buttons. «RF POWER» is displayed.
- Turn the rotary **CH** knob (5) to *adjust* the level using the bargraph.
- Press the **CH** knob (5) for 1 second to confirm the setting.

6) MODE ~ PA ~ •VOX ~ • VOX SETTING

MODE (short press)

This switch allows *selecting* the modulation mode AM, FM, LSB or USB; Your modulation mode has to correspond to the one of your correspondent.

- **Amplitude Modulation / AM:** communication on a field with relief and obstacles at middle distance (the most used).
- **Frequency Modulation / FM:** for nearby communications on a flat open field.

In U configuration only: in FM mode, a long press on the **F** key (10) *alternates* between the **ENG** or **CEPT** frequency bands. "UK" is displayed when the **ENG** frequency band is selected (see table on page 70).

- **Upper and Lower Side Band / USB-LSB:** used for long distance communications (according to the propagation conditions).

PA (Public Address) (long press)

Long press **PA** key (6) to *alternate* between **CB** and **PA** mode. An external loud speaker can be connected to the unit by the PA jack plug located on the back panel PA.SP. (D).

For details on operating in **PA** mode, see the **PA SETTING** menu on page 50.

VOX (9 + 6 short press)

The **VOX** function allows *transmitting* by speaking into the original microphone (or in the optional vox microphone) without pressing the **PIT** switch (12). The use of an optional vox microphone connected to the rear panel of the transceiver (E) disables the original microphone.

Press • key (9) and short press •**VOX** key (6) in order to *activate* the **VOX** function. "VOX" appears on the display. Repeat the key combination to disable the function. "VOX" disappears.

VOX SET (9 + 6 long press)

Press the •key (9) and press during 1 second the •**VOX** key (6) in order to *activate* the function **VOX SETTING**. "VOX" is displayed. Three adjustments are possible: Sensitivity SET-L, Anti-vox level SET-R and Vox delay time SET-T. The Display shows the type of adjustment followed by its level, for example SET-L1.

1. Turn the **CH** knob (5) to *increase/decrease* the level of the active setting.
 2. Press the • **VOX** key (6) briefly to go to the next setting.
 3. Once the **VOX** is correctly set, a long press (1 second) on the • **VOX** key (6) will *save* the settings and *exit* the **VOICE SETTING** function.
- **Sensitivity** "SET-L": allows the adjustment of the microphone (original one or optional vox) for an optimum transmission quality. Adjustable level from 1 (high level) to 9 (low level). Default value: 1.
 - **Anti-Vox** "SET-R": allows disabling the transmission generated by the surrounding noise. The level is adjustable. OFF (according the

squelch level) and from 0 (without anti-vox) to 9 (low level). Default value: 0FF.

- **Delay time** $\text{SET} \rightarrow \text{T}$: allows avoiding the sudden cut of the transmission by adding a delay at the end of speaking. The level is adjustable from 1 (short delay) to 9 (long delay). Default value: 5.

The **VOX SETTING** automatically activates the **VOX** function. “**VOX**” appears in the display.

Note: The unit will automatically *exit VOX SETTING* without saving the setting parameters if no key is pressed after 10 seconds or, if any key is pressed.

7) SCAN ~ DW ~ M1

SCAN (short press)

Press the **SCAN** key (7) to *activate* the **SCAN** function in ascending order. “**SCAN**” is displayed. The scanning stops as a channel is active. The scanning automatically starts 3 seconds after the end of the transmission and no key is activated. In **SCANNING** mode, turn the rotary **CH** knob (5) or use the **UP/DN** buttons (13) on the microphone to change scan direction.

During the scan, long press the • key (9) for one second to *alternate* between channel scan and memory scan modes. In the **MEMORY SCAN** mode, only the emergency channels (see § **EMERGENCY CHANNELS** on page 44) and the memorized channels (see § **MEMORY** page 45) are scanned.

Press the **PTT** switch (12) or the **SCAN** key (7) to *exit* the **SCAN** function.

DW (long press)

A long press (1s) on the **DW** key (7) *activates* the **DW** (Dual Watch) function. “**DW**” is displayed. This function lets you watch over emergency and the current channels.

- The first long press activates the **DW** function between emergency channel 1 and the current channel.
- A second long press activates the function between the emergency channel 2 and the current channel. See § **EMERGENCY CHANNEL 1 and 2** page 49.

The current channel number and the emergency channel are displayed alternately. The “**EMG**” icon also appears along with the emergency channel. The selected channel can be changed during dual watch.

- A new long press of the **DW** key (7) *deactivates* the **DW** function. “**DW**” disappears from the display.

M1

See § **MEMORY** page 45.

8) ANB/ANL ~ HI-CUT ~ EMERGENCY CHANNELS ~ M2

ANB/NL (short press)

ANL/NB (Automatic Noise Limiter / Noise Blanker): These filters *reduce* background noise and some noise on reception.

Press the **ANL/NB** key (8) to *alternate* between the following 4 states in a loop: 1. ANL/on - NB/off • 2. ANL/off - NB/on • 3. ANL/on - NB/on • 4. ANL/off - NB/off.

The filter icon appears in the display when the filter is active (on).

HI-CUT (long press)

Hi-Cut cuts out the high frequency interferences.

Press the **HI-CUT** key (8) for one second to *activate/deactivate* the **HI-CUT** filter. “**HI-CUT**” appears in the display when the filter is active.

EMERGENCY CHANNELS (9 + 8 short press)

- Briefly press the • key (9) then the •**EMG** (8) key to combine these two keys.
- A first combination *activates* emergency channel 1.
- A second combination *activates* emergency channel 2.
- When an emergency channel is active, “**EMG**” is displayed.
- A third combination allows to *return* to the initial channel. “**EMG**” disappears from the display.

See § **EMERGENCY CHANNEL 1 and 2** pages 49.

M2

See § **MEMORY** page 45

9) “•” Key ~ MEMORY ~ ECHO ~ M3

“•” Key *(short press)*

Pressing the • key (9) *activates* the **FUNCTION** mode. **F** flashes. Combine with another key beginning with • (•VOX, •EMG, •ECHO, •RF POWER or •MIC/RF GAIN) to *access* the function.

Note: The • key (9) is always combined with another key. Pressing the key alone has no effect except to flash **F** for 10 seconds.

MEMORY *(long press)*

This CB radio allows you to *memorize* 3 channels with the following attributes: NB/ANL (on/off), HI-CUT (on/off), AM / FM / USB / LSB.

To store into memory:

- Select the channel and its attributes.
- Press the **MEM** key (9) for one second. If the **KEY BEEP** function is active, a beep sounds. “**MEM**” flashes.
- Press for one second one of the keys **M1** (7), **M2** (8) or **M3** (9) to memorize. “**MEM**” appears in the display and the number of the selected memory (**M1**, **M2** or **M3**) flashes.
- If the **KEY BEEP** function is active, a long beep confirms the success of the operation.

To call a memory:

- Press the **MEM** key (9) for one second. If the **KEY BEEP** function is active, a beep sounds. “**MEM**” flashes.
- Briefly press one of the **M1** (7), **M2** (8) or **M3** (9) keys to display the selected memory.
- “**MEM**” is displayed, the number of the selected memory (**M1**, **M2** or **M3**) flashes.

To erase a memory:

- Turn off the device.
- Hold one of the keys **M1** (7), **M2** (8) or **M3** (9) and switch on the appliance.
- The selected memory is *erased*. “**MEM**” and the number of the selected memory (**M1**, **M2** or **M3**) disappear from the display.

See also the **RESET** menu on page 50.

ECHO *(9 + 9 short press)*

Press the • key (9), **F** flashes, then briefly press the •ECHO key (9) to *activate* the **ECHO** function. “**ECHO**” appears in the display. A new combination of the • (9) and •ECHO (9) keys, *deactivates* the function. “**ECHO**” disappears.

M3

See **MEMORY** page 45.

10) F ~ MIC GAIN ~ RF GAIN

F

See **In U configuration only** on page 43.

See § **TALKBACK** page 46.

See § **FUNCTION TURNING ON THE UNIT** page 46.

MIC GAIN *(combination 12 / 9 + 10)*

Adjust the microphone sensitivity level.

- Press and hold the **PIT** switch (12)
- Press the • key (9).
- Press the • **MIC/RF GAIN** key (10). “**MIC GAIN**” is displayed.
- Turn the rotary **CH** knob (5) to *adjust* the level using the bargraph.
- Press the **CH** knob (5) for 1 second to *confirm* the setting.

The normal position of this function is at maximum level. MIC GAIN bargraph will be displayed on transmission.

RF GAIN *(9 + 10)*

Setting the reception sensitivity. Maximum position in the case of long-distance call reception. You can decrease the **RF GAIN**, to avoid distortions, when the interlocutor is near. Reduce the gain on reception in the case of a close communication with a correspondent not equipped with a **RF POWER**.

- Press the • key (9).
- Press the • **MIC/RF GAIN** key (10). “**RF GAIN**” is displayed.
- Turn the rotary **CH** knob (5) to *adjust* the level using the bargraph.
- Press the **CH** knob (5) button for 1 second to *confirm* the setting.

The bargraph of the RF GAIN will always be displayed in reception.

11) 6 PIN MICROPHONE PLUG

The plug is located on the front panel of the transceiver and makes the setting of the equipment into the dashboard easier.
See *cabling diagram page 73*.

12) PTT ~ RF POWER ~ MIC GAIN ~ TALKBACK

PTT (Push To Talk)

Transmission switch, press to transmit a message, **TX** is displayed and release to listen to an incoming communication.

RF POWER

See § *RF POWER page 43*

MIC GAIN

See § *MIC GAIN page 45*

TALKBACK (combination 12 / 10)

The **TALKBACK** function allows to hear your own modulation with the CB speaker.

While pressing **PTT** switch (12),

Press **F** key (10) to *activate/deactivate* **TALKBACK** function. When the function is **on**, "**TALKBACK**" is displayed.

TALKBACK LEVEL (12 / 5)

When the **TALKBACK** function is **on**, press and hold **PTT** switch (12) and turn the rotary **CH** knob (5) to *adjust* the **TALKBACK** level. 9 steps from 0 to 9.

TOT (Time Out Timer)

If the transmission (using the **PTT** (12) key or **VOX**) is more than 5 minutes, **CHANNEL** and **TX** start blinking, the transmission ends. The time-out tone will sound until the **PTT** key is released.

13) UP/DN BUTTONS ON MICROPHONE

- These buttons (13) allow *increase* (**UP**) or *decrease* (**DN**) the channel. A beep sound is emitted whenever the channel is changed if the **KEY BEEP** function is activated (see *BEEP KEY function on page 47*).

The display shows the corresponding frequency. For example "27.205" for channel 40. See *SPAN menu page 48*.

See § *CHANNEL SELECTOR CH on page 43*.

C) FUNCTION TURNING ON THE UNIT

To *select* the **FREQUENCY BAND** turn **off** the unit. Press and hold the **F** key (10) and then turn the unit **on**.

(Configuration: EU; PL; d; EC; U; In)

The frequency bands have to be chosen according to the country of use. Don't use any other configuration. Some countries need a user's licence. See *table page 75*.

1. Turn on the power while pressing the **F** key (10). The letter corresponding to the current configuration is blinking.
2. In order to change the configuration, turn the rotary **CH** knob (5) on the unit or use the **UP/DN** buttons (13) on the microphone.
3. When the configuration is selected, press the **F** key (10) during 1 second. The letter corresponding to the configuration is continuously displayed and a confirmation beep sounds.
4. At this point, confirm the selection by switching off the transceiver and then switching it on again.

See the *frequency bands table at pages 70 to 72 / configuration table page 74*.

D) MENU

The order of the 14 functions is the one described in this manual. However, the function displayed when entering the **MENU** will be the last function modified by the user.

Whatever the function, the procedure is the same:

Press the **CH** knob (5) for 3 seconds to enter **MENU**. **F** appears.

1. Turn the rotary **CH** knob (5) or use the **UP/DN** buttons (13) on the microphone to *select* the menu.
2. Press the **CH** knob (5) to *confirm*. The setting parameter of the selected menu flashes in the display.
3. Turn the rotary **CH** knob (5) or use the **UP/DN** buttons (13) on the microphone to *change* the parameter value.

- 4a. Short press the **CH** knob (5) again to **validate** your choice and **stay** in the **MENU**. The parameter stops flashing and, if the function has more than one parameter, the following parameter flashes...
- 4b. Long press (1s) the **CH** knob (5) again to **validate** your choice and **exit** in the **MENU**. **F** disappears from the display.
5. If no key is pressed, the unit **exits MENU** after 10 seconds. **F** disappears from the display.

Note: The **UP/DN** buttons (13) on the microphone have the same effect as the rotary **CH** knob (5). The **PTT** switch (12) **exits MENU** without validating. **F** disappears from the display.

1) COLOR

Press the **CH** knob (5) for 3 seconds to **enter MENU**. **F** appears.

1. Turn the rotary **CH** knob (5) or use the **UP/DN** buttons (13) on the microphone to **select** the **COLOR** menu.
2. Press the **CH** knob (5) to **confirm**. The color flashes in the display.
3. Turn the rotary **CH** knob (5) or use the **UP/DN** buttons (13) on the microphone to **change** the color.

orange / green / blue / cyan / yellow / purple / cyan light
Or / Gr / Bl / Cy / Ye / Pu / Cl

- 4a. Short press the **CH** knob (5) again to **validate** the color and **stay** in the **MENU**.
- 4b. Long press (1s) the **CH** knob (5) again to **validate** the color and **exit** in the **MENU**. **F** disappears from the display.
5. If no key is pressed, the unit **exits MENU** after 10 seconds. **F** disappears from the display.

Color default is orange : **Or**

2) DIMMER

DIMMER function allows adjusting the brightness of the lighting. 10 steps from **1** to **9**.

Press the **CH** knob (5) for 3 seconds to **enter MENU**. **F** appears.

1. Turn the rotary **CH** knob (5) or use the **UP/DN** buttons (13) on the microphone to **select** the **DIMMER** menu.
2. Press the **CH** knob (5) to **confirm**. The dimmer value flashes in the display.

3. Turn the rotary **CH** knob (5) or use the **UP/DN** buttons (13) on the microphone to **change** the value of the dimmer.
- 4a. Short press the **CH** knob (5) again to **validate** the selected value and **stay** in the **MENU**.
- 4b. Long press (1s) the **CH** knob (5) again to **validate** the selected value and **exit** in the **MENU**. **F** disappears from the display.
5. If no key is pressed, the unit **exits MENU** after 10 seconds. **F** disappears from the display.

Dimmer default value is : **5**.

3) CONTRAST

CONTRAST function allows adjusting the contrast of the display. 10 steps from **1** to **9**.

Press the **CH** knob (5) for 3 seconds to **enter MENU**. **F** appears.

1. Turn the rotary **CH** knob (5) or use the **UP/DN** buttons (13) on the microphone to **select** the **CONTRAST** menu.
2. Press the **CH** knob (5) to **confirm**. The contrast value flashes in the display.
3. Turn the rotary **CH** knob (5) or use the **UP/DN** buttons (13) on the microphone to **change** the value of the contrast.
- 4a. Short press the **CH** knob (5) again to **validate** the selected value and **stay** in the **MENU**.
- 4b. Long press (1s) the **CH** knob (5) again to **validate** the selected value and **exit** in the **MENU**. **F** disappears from the display.
5. If no key is pressed, the unit **exits MENU** after 10 seconds. **F** disappears from the display.

Contrast default value is : **5**.

4) KEY BEEP

Beep on changing the channel, keys etc...

Press the **CH** knob (5) for 3 seconds to **enter MENU**. **F** appears.

1. Turn the rotary **CH** knob (5) or use the **UP/DN** buttons (13) on the microphone to **select** the **KEY BEEP** menu.
2. Press the **CH** knob (5) to **confirm**. The status of the function flashes in the display.
3. Turn the rotary **CH** knob (5) or use the **UP/DN** buttons (13) on the microphone to **activate on** / **deactivate off** the function.

- 4a. Short press the **CH** knob (5) again to *validate* and *stay* in the **MENU**.
 4b. Long press (1s) the **CH** knob (5) again to *validate* and *exit* in the **MENU**. **F** disappears from the display.
 5. If no key is pressed, the unit *exits MENU* after 10 seconds. **F** disappears from the display.

Key beep default setting is : on.

5) ROGER BEEP

The **Roger Beep** sounds when the **PIT** switch (12) of the microphone is released in order to let your correspondent speak. Historically as CB is a "simplex" communication mode, it is not possible to speak and listen at the same time (as it is the case with a telephone). Once the conversation was over, he said "Roger" in order to prevent his correspondent that it was his turn to talk. The word "Roger" has been replaced by a significant beep. There comes "**Roger beep**" from.

Press the **CH** knob (5) for 3 seconds to *enter MENU*. **F** appears.

1. Turn the rotary **CH** knob (5) or use the **UP/DN** buttons (13) on the microphone to *select* the **ROGER BP** menu.
2. Press the **CH** knob (5) to *confirm*. The status of the function flashes in the display.
3. Turn the rotary **CH** knob (5) or use the **UP/DN** buttons (13) on the microphone to *activate on / deactivate off* the function.
- 4a. Short press the **CH** knob (5) again to *validate* and *stay* in the **MENU**.
 4b. Long press (1s) the **CH** knob (5) again to *validate* and *exit* in the **MENU**. **F** disappears from the display.
5. If no key is pressed, the unit *exits MENU* after 10 seconds. **F** disappears from the display.

Roger beep default setting is : off.

6) SPAN

When the function is active, the frequency can be adjusted continuously. Pressing the **CH** knob (5) button displays a bar under the first or second decimal of the frequency. The rotary **CH** knob (5) no longer acts on the channel but execute a 100 kHz (first decimal place) or 10 kHz (decimal second) jump frequency.

Press the **CH** knob (5) for 3 seconds to *enter MENU*. **F** appears.

1. Turn the rotary **CH** knob (5) or use the **UP/DN** buttons (13) on the microphone to *select* the **SPAN** menu.
2. Press the **CH** knob (5) to *confirm*. The status of the function flashes in the display.
3. Turn the rotary **CH** knob (5) or use the **UP/DN** buttons (13) on the microphone to *activate on / deactivate off* the function.
- 4a. Short press the **CH** knob (5) again to *validate* and *stay* in the **MENU**.
 4b. Long press (1s) the **CH** knob (5) again to *validate* and *exit* in the **MENU**. **F** disappears from the display.
5. If no key is pressed, the unit *exits MENU* after 10 seconds. **F** disappears from the display.

Span default setting is : off.

7) MICROPHONE TYPE

PRESIDENT MC KINLEY can be used with both a PRESIDENT electret and dynamic 6-pin microphone (*see microphone wiring on page 73*). When the unit is turned on, the microphone type is displayed briefly.

Press the **CH** knob (5) for 3 seconds to *enter MENU*. **F** appears.

1. Turn the rotary **CH** knob (5) or use the **UP/DN** buttons (13) on the microphone to *select* the **MIC TYPE** menu.
2. Press the **CH** knob (5) to *confirm*. The type of the microphone flashes in the display.
3. Turn the rotary **CH** knob (5) or use the **UP/DN** buttons (13) on the microphone to *select* the type of the microphone **EL** (electret) or **dy** dynamic.
- 4a. Short press the **CH** knob (5) again to *validate* and *stay* in the **MENU**.
 4b. Long press (1s) the **CH** knob (5) again to *validate* and *exit* in the **MENU**. **F** disappears from the display.
5. If no key is pressed, the unit *exits MENU* after 10 seconds. **F** disappears from the display.

Microphone type default is EL (electret).

8) SWR CALIBRATION

Press the **CH** knob (5) for 3 seconds to *enter MENU*. **F** appears.

1. Turn the rotary **CH** knob (5) or use the **UP/DN** buttons (13) on the microphone to *select* the **SWR** menu.

2. Press the **CH** knob (5) button to **confirm**. The radio automatically switches to **TX** mode without pressing the **PTT** switch (12) and calibration begins. Calibration time is 5 minutes maximum. A countdown is done in the display.
3. Adjust the antenna.
 - The beep* is continuous when the SWR value is \square . The space between the beeps becomes larger and larger as the SWR value moves away from \square .
 - The volume of the beep is adjustable with the **VOL** button (1).
 - The display shows the SWR value, for example 2.5 .
4. Press the **PTT** switch (12) to **exit** the **SWR CALIBRATION**.

**Check that the beep volume is set to a suitable level.*

See **ADJUSTMENT OF SWR** page 41.

9) ECHO ADJUSTMENT

Press the **CH** knob (5) for 3 seconds to **enter MENU**. \square appears.

1. Turn the rotary **CH** knob (5) or use the **UP/DN** buttons (13) on the microphone to **select** the **ECHO SET** menu.
2. Press the **CH** knob (5) button to **confirm**. The **LEVEL** of the **ECHO** flashes in the display.
3. Turn the rotary **CH** knob (5) or use the **UP/DN** buttons (13) on the microphone to **set** the level value from 1 to 32 (default level: 13).
4. Press the **CH** knob (5) button again to **validate** the level value. The second parameter, **DELAY**, flashes.
5. Use the rotary **CH** knob (5) or the **UP/DN** buttons (13) on the microphone to **set** the delay value from 1 to 32 (default value: 15).
6. Press the **CH** knob (5) again to **confirm** the delay value. The delay stops flashing. **a)** Start again at point 1 to **set** another function or **b)** Press the **PTT** switch (12) to **exit MENU**.
7. If no key is pressed, the unit **exits MENU** after 10 seconds. \square disappears from the display.

See § **ECHO** page 45.

10) TONE

This function allows to change the **RX TONE**. 11 steps from -5 to $+5$

Press the **CH** knob (5) for 3 seconds to **enter MENU**. \square appears.

1. Turn the rotary **CH** knob (5) or use the **UP/DN** buttons (13) on the microphone to **select** the **TONE** menu.
2. Press the **CH** knob (5) to **confirm**. The tone value flashes in the display.
3. Turn the rotary **CH** knob (5) or use the **UP/DN** buttons (13) on the microphone to **change** the value of the tone.
- 4a. Short press the **CH** knob (5) again to **validate** the selected value and **stay** in the **MENU**.
- 4b. Long press (1s) the **CH** knob (5) again to **validate** the selected value and **exit** in the **MENU**. \square disappears from the display.
5. If no key is pressed, the unit **exits MENU** after 10 seconds. \square disappears from the display.

Tone default value is : \square .

11) EMERGENCY CHANNEL 1

Press the **CH** knob (5) for 3 seconds to **enter MENU**. \square appears.

1. Turn the rotary **CH** knob (5) or use the **UP/DN** buttons (13) on the microphone to **select** the **EMG 1** menu.
2. Press the **CH** knob (5) button to **confirm**. The first parameter, the modulation mode, flashes in the display.
3. Turn the rotary **CH** knob (5) or use the **UP/DN** buttons (13) on the microphone to **set** the modulation mode for emergency channel 1: **AM**, **FM**, **USB**, **LSB** or **FM UK** (in **U** configuration only).
4. Press **CH** knob (5) again to **confirm**. The modulation mode stops flashing, the second parameter, the channel, flashes in the display.
5. Use the rotary **CH** knob (5) or use the **UP/DN** buttons (13) on the microphone to **select** the emergency channel 1.
6. Press **CH** knob (5) again to **confirm** the channel. **a)** Start again at point 1 to **set** another function or **b)** Press the **PTT** switch (12) to **exit MENU**.
7. If no key is pressed, the unit **exits** the **MENU** after 10 seconds. \square disappears from the display.

Emergency channel 1 default is 9 in AM.

See § **EMERGENCY CHANNELS** page 44.

12) EMERGENCY CHANNEL 2

Press the **CH** knob (5) for 3 seconds to **enter MENU**. \square appears.

1. Turn the rotary **CH** knob (5) or use the **UP/DN** buttons (13) on the microphone to *select* the **EMERG** menu. Items 2 to 7 are identical to those in **EMERGENCY 1 SET**.

Emergency channel 2 default is **19 AM**.

See § **EMERGENCY CHANNELS** page 44.

13) PA SETTING

This function allows to *select* the operating mode of **PA**, Public Address.

Press the **CH** knob (5) for 3 seconds to *enter MENU*. **⏏** appears.

1. Turn the rotary **CH** knob (5) or use the **UP/DN** buttons (13) on the microphone to *select* the **PA SET** menu.
2. Press the **CH** knob (5) to *validate*. The PA type blinks on LCD.
3. Turn the rotary **CH** knob (5) or use the **UP/DN** buttons (13) on the microphone to *select* the operating mode of the **PA** : **PR**, **In** or **⏏F**.
- 4a. Short press the **CH** knob (5) again to *validate* the PA type and *stay* in the **MENU**.
- 4b. Long press (1s) the **CH** knob (5) again to *validate* the PA type and *exit* in the **MENU**. **⏏** disappears from the display.
5. If no key is pressed, the unit *exits MENU* after 10 seconds, **⏏** disappears in the display.
 - **PR**: the *modulation of the microphone* and the *received signal* are transmitted to the Public Address loudspeaker connected to jack PA.SP. (D). “**PA**” flashes alternately with the modulation mode used: AM, FM, LSB, SSB or FM UK (only in **U** configuration).
 - **In**: the *modulation of the microphone* is transmitted to external loudspeaker connected to jack PA.SP. (D). The *received signal* is transmitted to the internal loudspeaker (or external optional loudspeaker connected to jack EXT.SP (C)). “**PA**” flashes alternately with the modulation mode used: AM, FM, LSB, SSB or FM UK (only in **U** configuration).
 - **⏏F**: The reception is no more functional. Only the *modulation of the microphone* is transmitted to the Public Address loudspeaker connected to jack PA.SP. (D). “**PA**” is displayed, channels are replaced by **PR**.

In **PA** mode, press **PIT** switch to display “**PA LEVEL**”. Then turn the rotary **CH** knob (5) to *adjust* the audio level of the **PA**.

PA setting default is: **PR**.

See § **PA (Public Address)** page 43.

14) RESET

Resets all user-defined settings and returns to default values.

Press the **CH** knob (5) for 3 seconds to *enter MENU*. **⏏** appears.

1. Turn the rotary **CH** knob (5) or use the **UP/DN** buttons (13) on the microphone to *select* the **RST ALL** menu.
2. Press the **CH** knob (5) to *validate*. “**CONFIRM**” is displayed, **no** flashes in the display.
3. Turn the rotary **CH** knob (5) or use the **UP/DN** buttons (13) on the microphone to display **YE**.
4. Press **CH** knob (5) again to *confirm*.
5. If no key is pressed, the unit *exits MENU* after 10 seconds, **⏏** disappears in the display.

A) DC-POWER TERMINAL (13.8 V / 27.6 V)

B) ANTENNA CONNECTOR (SO-239)

C) EXTERNAL SPEAKER JACK (8 Ω, Ø 3.5 mm)

D) PA SPEAKER JACK (8 Ω, Ø 3.5 mm)

E) JACK FOR OPTIONAL VOX MIKE (Ø 2.5 mm)

E) TECHNICAL CHARACTERISTICS

1) GENERAL

- Channels : 40
- Modulation modes : AM / FM / USB / LSB
- Frequency ranges : from 26.965 MHz to 27.405 MHz
- Antenna impedance : 50 ohms
- Power supply : 13.8 V / 27.6 V
- Dimensions (W x D x H) : 172 (W) x 150 (D) x 52 (H) mm
- Weight : 1 kg
- Accessories supplied : microphone UP/DOWN with support, mounting cradle, screws and fused power cord.

2) TRANSMISSION

- Frequency allowance : +/- 300 Hz
- Carrier power : 4 W AM/FM - 12 W USB/LSB
- Transmission interference : inferior 4nW (- 54 dBm)
- Audio response : 300 Hz to 3 KHz in AM/FM/LSB/USB
- Emitted power in the adj. channel : Inferior to 20 μ W
- Microphone sensitivity : 3 mV
- Drain : 3 A (with modulation)
- Modulated signal distortion : 1.8 %

3) RECEPTION

- Maxi. sensitivity at 20 dB sinad : 0.5 μ V - 113 dBm (AM/FM)
0.28 μ V - 118 dBm (USB/LSB)
- Frequency response : 300 Hz to 3 kHz in AM/FM
- Adjacent channel selectivity : 60 dB
- Maximum audio power : 3 W
- Squelch sensitivity : minimum 0.2 μ V - 120 dBm
maximum 1 mV - 47 dBm
- Frequency image rejection rate : 60 dB
- Intermediate frequency rejection rate : 70 dB
- Drain : 400mA nominal / 1000mA maximum

F) TROUBLE SHOOTING

1) YOUR CB RADIO WILL NOT TRANSMIT OR YOUR TRANSMISSION IS OF POOR QUALITY

- Check that the antenna is correctly connected and that the SWR is properly adjusted.
- Check that the microphone is properly plugged in.
- Check that the RF POWER bargraph is set on maximum.
- Check that the MIC GAIN bargraph is set on maximum.

2) YOUR CB RADIO WILL NOT RECEIVE OR RECEPTION IS POOR

- Check that the RF GAIN bargraph is set on maximum.
- Check that the squelch level is properly adjusted.
- Check that the volume is set to a comfortable listening level.
- Check that the antenna is correctly connected and that the SWR is properly adjusted.

3) YOUR CB WILL NOT LIGHT UP

- Check the power supply.
- Check the connection wiring.
- Check the fuse.

G) HOW TO TRANSMIT OR RECEIVE A MESSAGE

Now that you have read the manual, make sure that your CB Radio is ready for use (i.e. check that your antenna is connected). Press the "push-to-talk" switch and announce your message "Attention stations, transmission testing" which will allow you to check the clearness and the power of your signal. Release the switch and wait for a reply. You should receive a reply like, "Strong and clear".

If you use a calling channel (19) and you have established communication with someone, it is common practice to choose another available channel so as not to block the calling channel.

H) GLOSSARY

Below you will find some of the most frequently used CB radio expressions. Remember this is meant for fun and that you are by no means obliged to use them. In an emergency, you should be as clear as possible.

INTERNATIONAL PHONETIC ALPHABET

A Alpha	H Hotel	O Oscar	V Victor
B Bravo	I India	P Papa	W Whiskey
C Charlie	J Juliett	Q Quebec	X X-ray
D Delta	K Kilo	R Romeo	Y Yankee
E Echo	L Lima	S Sierra	Z Zulu
F Foxtrott	M Mike	T Tango	
G Golf	N November	U Uniform	

TECHNICAL VOCABULARY

AM	: Amplitude Modulation
CB	: Citizen's Band
CH	: Channel
CW	: Continuous Wave
DX	: Long Distance Liaison
DW	: Dual Watch
FM	: Frequency Modulation
GMT	: Greenwich Meantime
HF	: High Frequency
LF	: Low Frequency
LSB	: Lower Side Band
RX	: Receiver
SSB	: Single Side Band
SWR	: Standing Wave Ratio
SWL	: Short Wave Listening
SW	: Short Wave
TX	: CB Transceiver
UHF	: Ultra High Frequency
USB	: Upper Side Band
VHF	: Very High Frequency

CB LANGUAGE

Advertising	: Flashing lights of police car
Back off	: Slow down
Basement	: Channel 1
Base station	: A CB set in fixed location
Bear	: Policeman
Bear bite	: Speeding fine
Bear cage	: Police station
Big slab	: Motorway
Big 10-4	: Absolutely
Bleeding	: Signal from an adjacent channel interfering with the transmission
Blocking the channel	: Pressing the PTT switch without talking
Blue boys	: Police
Break	: Used to ask permission to join a conversation
Breaker	: A CBer wishing to join a channel
Clean and green	: Clear of police
Cleaner channel	: Channel with less interference
Coming in loud and proud:	Good reception
Doughnut	: Tyre
Down and gone	: Turning CB off
Down one	: Go to a lower channel
Do you copy?	: Understand?
DX	: Long distance
Eighty eights	: Love and kisses
Eye ball	: CBers meeting together
Good buddy	: Fellow CBer
Hammer	: Accelerator
Handle	: CBer's nickname
Harvey wall banger	: Dangerous driver
How am I hitting you?	: How are you receiving me?
Keying the mike	: Pressing the PTT switch without talking
Kojac with a kodak	: Police radar
Land line	: Telephone
Lunch box	: CB set
Man with a gun	: Police radar
Mayday	: SOS
Meat wagon	: Ambulance
Midnight shopper	: Thief

Modulation	: Conversation
Negative copy	: No reply
Over your shoulder	: Right behind you
Part your hair	: Behave yourself - police ahead
Pull your hammer back	: Slow down
Rat race	: Congested traffic
Rubberbander	: New CBer
Sail boat fuel	: Wind
Smokey dozing	: Parked police car
Smokey with a camera	: Police radar
Spaghetti bowl	: Interchange
Stinger	: Antenna
Turkey	: Dumb CBer
Up one	: Go up one channel
Wall to wall	: All over/everywhere
What am I putting to you?:	Please give me an S-meter reading

SIMPLIFIED EU DECLARATION OF CONFORMITY

Hereby, Groupe President Electronics, declares that the CB radio equipment :

Brand: PRESIDENT

Type: TXPR600

Commercial Name: MC KINLEY

is in compliance with Directive 2014/53/EU.

The full text of the EU declaration of conformity is available at the following internet address:

<https://president-electronics.com/DC/TXPR600>

GENERAL WARRANTY CONDITIONS

This device is guaranteed **2 years** parts and labour in its country of purchase against any manufacturing defects validated by our technical department. *The After-sales Service of PRESIDENT reserves the right not to apply the warranty if a breakdown is caused by an antenna other than those distributed by PRESIDENT, and if said antenna is at the origin of the breakdown. An extension of **3 years** warranty is proposed systematically for the purchase and use of a PRESIDENT antenna, bringing the total duration of the warranty to **5 years**. In order to be valid, the warranty certificate must be returned within a period of 30 days after the purchase date to the After-sales Service of the company Groupe President Electronics, or any foreign subsidiary.

It is recommended to carefully read the following conditions and to respect them under penalty of losing their benefit.

- To be valid the warranty certificate must be returned to us at the latest 1 month after the purchase.
- Please duly complete the warranty certificate on the right hand side of the page, detach it (portion to be removed marked by dotted line) and send it back.
- Any repair under warranty will be free and the return delivery costs will be borne by our company.
- A purchase proof must be necessarily included with the device to be repaired.
- The dates listed on the warranty certificate and proof of purchase must match.
- Do not proceed with the installation of the device without reading the user manual.
- No spare part will be sent nor exchanged by our services under warranty.

The warranty is only valid in the country of purchase.

Exclusions (are not covered)

- Damages caused by accident, shock or inadequate packaging.
- Power transistors, microphones, lights, fuses and the non respect of the installation and use of specifications (including but not limited to antenna used with too high power, final output power transistors (SWR), inversion of polarities, bad connections, overvoltage,....)
- The warranty cannot be extended due to the non-availability of the device while it is being serviced at our technical services location, nor by a change of one or more components or spare parts.
- Transceivers which have been modified. The warranty application is excluded in case of modification or poor maintenance done by a third party not approved by our company.

If you note malfunctions

- Check the power supply of your device and the quality of the fuse.
- Check that the antenna, the microphone..... are correctly connected.

- Check that the squelch level is properly adjusted; the programmed configuration is the correct one...
- In case the device is not under warranty, the repair and return of the device will be charged.
- All related documents must be preserved even after the end of the warranty period and if you resell your device, given to the new owner for the After-sales follow-up.
- In case of real malfunction, please contact your dealer first; they will decide action to be taken.
- In case of an intervention not covered by the warranty, an estimate will be established before any repair.

Thank you for your trust in the PRESIDENT quality and experience. We recommend that you read this manual carefully so that you are completely satisfied with your purchase. Do not forget to return the detachable warranty certificate on the right hand side of this page; it is very important for the identification of your device during a possible rendering of our services.

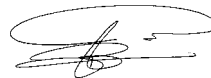

Technical Manager
and
Quality Manager



Date of purchase :

Type : CB Radio MC KINLEY

Serial N° :



NOT COVERED BY THE WARRANTY
WITHOUT THE DEALER STAMP

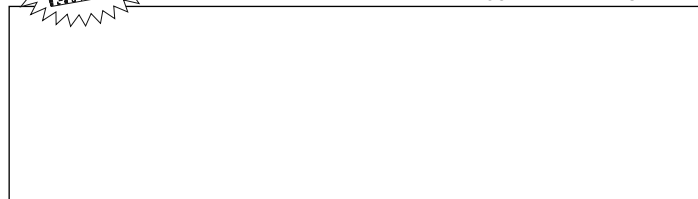

UWAGA !

Przed użyciem należy zwrócić uwagę, aby nigdy nie rozpoczynać transmisji bez uprzedniego podłączenia anteny (połączenie „B” znajdujące się na tylnym panelu urządzenia) lub bez ustawiania SWR (współczynnik fali stojącej) ! Nieprzestrzeganie tego może spowodować zniszczenie wzmacniacza mocy, który nie jest objęty gwarancją.

RADIOTELEFON WIELOSTANDARDOWY!

Zobacz funkcję „F” na stronie 62 i tabelę konfiguracji na stronie 74.

Gwarancja tego CB radia jest ważna tylko w kraju zakupu.

Witamy w świecie nowej generacji radia CB. Nowa gama produktów **PRESIDENT** zapewni dostęp do najwyższej klasy sprzętu CB. Dzięki zastosowaniu nowoczesnej technologii, która gwarantuje bezprecedensową jakość, **PRESIDENT MC KINLEY** to nowy krok w osobistej komunikacji i najpewniejszy wybór dla najbardziej wymagających profesjonalnych użytkowników radia CB. Zalecamy uważnie przeczytanie niniejszej instrukcji przed zainstalowaniem i używaniem **PRESIDENT MC KINLEY**, aby w pełni wykorzystać wszystkie możliwości oferowanego sprzętu.

A) INSTALACJA

1) GDZIE I JAK ZAINSTALOWAĆ TWOJE MOBILNE RADIO CB

- Z praktycznego punktu widzenia, powinieneś wybrać najbardziej ergonomiczne miejsce montażu, zapewniające łatwy dostęp.
- Twoje radio CB nie powinno zakłócać pracy kierowcy ani przeszkadzać pasażerom.
- Należy pamiętać, aby zapewnić odpowiednie ułożenie i zabezpieczenie różnych przewodów (np. zasilanie, antena, okablowanie akcesoriów), aby nie zakłócały one w żaden sposób jazdy samochodem.
- Aby zainstalować sprzęt, należy użyć dostarczonej w zestawie obejmę (1) i wkrętów samogwintujących (2) (średnica wiercenia 3,2 mm). Podczas wiercenia deski rozdzielczej należy uważać, aby nie uszkodzić instalacji elektrycznej pojazdu.
- Pamiętaj, aby włożyć gumowe podkładki (3) pomiędzy CB radio a obejmę, ponieważ pochłaniają one wstrząsy, a ponadto umożliwiają dokładne dopasowanie i zamocowanie zestawu.

SCHEMAT MONTAŻOWY

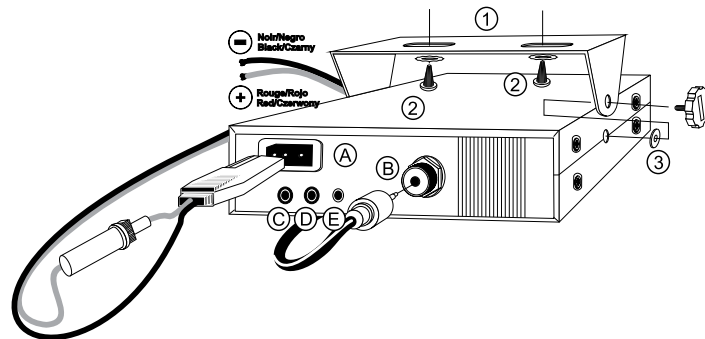
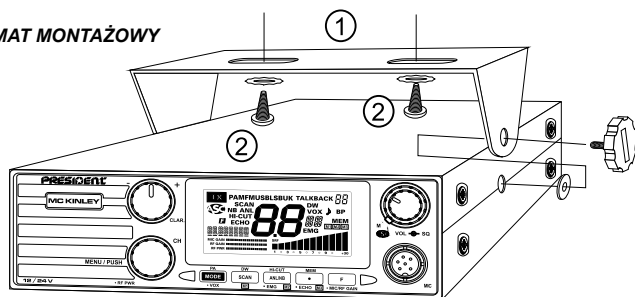

- Wybierz miejsce, gdzie umieścić podpórkę mikrofonu i pamiętaj, że przewód mikrofonu musi rozciągać się do sterownika, nie ingerując w elementy sterujące pojazdu.
 - OSTRZEŻENIE:** Ostrzeżenie! Jeśli instalujesz swoją stację, upewnij się, że żadne przewody nie dotykają obudowy.
 - Uwaga:** Ponieważ nadajnik-odbiornik ma przednie gniazdo mikrofonowe, można go ustawić na tablicy rozdzielczej. Oprócz głośnika na przednim panelu można dodać zewnętrzny głośnik dla lepszej komunikacji (złącze EXT.SP z tyłu urządzenia: C). Poproś swojego dealera o poradę ws. montażu radia CB.

2) INSTALACJA ANTENY

a) Wybór anteny

- W przypadku radiotelefonów CB im dłuższa antena, tym lepsze wyniki. Twój dealer będzie w stanie pomóc ci w wyborze anteny.

b) Antena przenośna (magnetyczna)

- Musi być zamocowana na pojeździe, na maksymalnie dużej powierzchni metalowej (płaszczyna uziemienia), z dala od przedniej szyby.
- Jeśli masz już zainstalowaną antenę radiową, antena CB powinna być wyższa.
- Istnieją dwa rodzaje anten: wstępnie strojone, które powinny być stosowane na dobrej płaszczyźnie podłoża (np. dach samochodu lub pokrywa bagażnika), i montażowe (do strojenia), które zapewniają znacznie większy zasięg i mogą

być użyte na mniejszych płaszczyznach uziemienia (patrz § **REGULACJA SWR** strona 57).

- W przypadku anteny, która musi być zamocowana za pomocą wiercenia, niezbędny jest dobry kontakt między anteną a płaszczyzną uziemienia (masą). W tym celu należy delikatnie oczyścić z lakieru powierzchnię, na której ma być umieszczona śruba i gwiaździsta podkładka dociągająca.
- Uważaj, aby kabel koncentryczny nie został zgnieciony lub spłaszczony

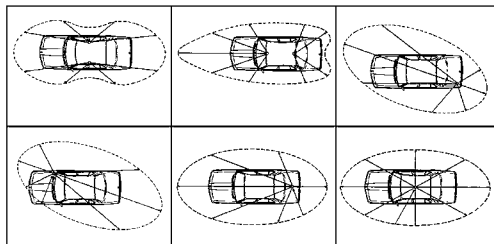

**PRZYKŁADY
PROMIENIOWANIA
SYGNAŁU**

(ponieważ grozi to przerwaniem i / lub zwarcie).

- Podłącz antenę (B).

c) Antena stała

Antena stała powinna być zainstalowana w jak najbardziej otwartej (nieosłoniętej) przestrzeni. Jeśli jest przymocowana do masztu, prawdopodobnie konieczne będzie pozostawienie jej w miejscu zamocowania, przy spełnieniu obowiązujących wymogów prawnych (należy zasięgać profesjonalnej porady). Wszystkie anteny i akcesoria PRESIDENT są zaprojektowane tak, aby zapewnić maksymalną wydajność dla każdego radiotelefonu pozostającego w zasięgu.

3) PODŁĄCZENIE ZASILANIA

Twój PRESIDENT MC KINLEY jest zabezpieczony przed pomyłkowym odwróceniem polaryzacji zasilania. Przed włączeniem należy jednak sprawdzić wszystkie połączenia. Urządzenie musi być zasilane napięciem stałym 12 V lub 24 V (A). Większość współczesnych samochodów i ciężarówek ma podłączony minus do masy. Można to sprawdzić upewniając się, że biegun ujemny akumulatora jest podłączony do bloku silnika lub do nadwozia/karoserii. W razie wątpliwości należy skonsultować się ze sprzedawcą.

- a) Sprawdź, czy akumulator ma 12 czy 24 volt.

- b) Zlokalizuj zaciski baterii: dodatni (+ / plus jest czerwony, a - /minus jest czarny). Jeśli konieczne jest wydłużenie przewodu zasilającego, należy użyć tego samego lub kabla o lepszych parametrach.
- c) Konieczne jest podłączenie radia CB do stałego (+) i (-). Zaleca się podłączenie kabla zasilającego bezpośrednio do akumulatora, ponieważ podłączenie kabla nadajnika do okablowania radia samochodowego lub innych części obwodu elektrycznego może w niektórych przypadkach zwiększyć prawdopodobieństwo zakłóceń.
- d) Podłącz czerwony przewód (+) do bieguna dodatniego akumulatora, a czarny (-) przewód do ujemnego zacisku akumulatora.
- e) Podłącz kabel zasilający do radia CB.

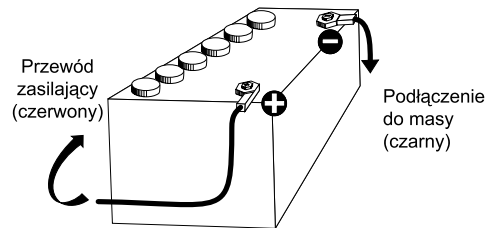

- e) Podłącz kabel zasilający do radia CB.

OSTRZEŻENIE: Nigdy nie zamieniaj oryginalnego bezpiecznika na inny, o innej wartości.

4) PODSTAWOWE CZYNNOŚCI DO WYKONANIA PRZED PIERWSZYM UŻYCIEM ZESTAWU (bez nadawania i bez użycia przełącznika „push-to-talk” (naciśnij, by mówić) na mikrofonie):

- a) Podłącz mikrofon.
- b) Sprawdź połączenia antenowe.
- c) Włącz zestaw, obracając pokrętkę **VOL (1)** zgodnie z ruchem wskazówek zegara.
- d) Przekręć pokrętkę **SQ** blokady (2) na minimum (pozycja **M**).
- e) Dostosuj głośność do odpowiedniego poziomu.
- f) Przejdź do kanału 20 za pomocą obrotowego pokrętła **CH (5)** lub przycisków **UP/DN (13)** na mikrofonie.

5) REGULACJA SWR (współczynnik fali stojącej)

Uwaga: Czynność tę należy wykonać przy pierwszym użyciu radia CB, a także przy każdej zmianie pozycji anteny. Korekta ta musi być przeprowadzona w obszarze wolnym od przeszkód.

- * **Regulacja za pomocą wewnętrznego miernika SWR**
Patrz funkcja **KALIBRACJA SWR** strona 64.
- * **Regulacja za pomocą zewnętrznego miernika SWR (np. PREZYDENT TOS-1)**

a) Podłączenie miernika SWR:

- Podłącz miernik SWR między radiem CB a anteną jak najbliższej CB (użyj maksymalnie kabla o długości 40 cm, typu President CA 2C).

b) Regulacja miernika SWR:

- Ustaw CB na kanale 20 w AM.
- Ustaw przełącznik na mierniku SWR, aby ustawić **FWD** (kalibracja).
- Naciśnij pokrętkę „push-to-talk” (**12**) na mikrofonie, aby rozpocząć nadawanie.
- Przesuń igłę indeksu do pozycji ▼ za pomocą przycisku kalibracji.
- Zmień przełącznik na pozycję **REF** (odczyt poziomu SWR). Odczyt na mierniku powinien być maksymalnie zbliżony do 1. Jeśli tak nie jest, należy ponownie ustawić antenę tak, aby odczyt był jak najbliższy 1 (dopuszczalny jest odczyt SWR między 1 a 1,8).
- Konieczna będzie ponowna kalibracja miernika SWR po każdej regulacji anteny.

OSTRZEŻENIE: Aby uniknąć strat i tłumienia w kablach używanych do połączenia radia z jego akcesoriami, **PRESIDENT** zaleca użycie kabla o długości mniejszej niż 3 m.

Radio CB jest teraz gotowe do użycia.

B) JAK UŻYWAĆ CB RADIO

1) WŁĄCZANIE / WYŁĄCZANIE (ON / OFF) - GŁOŚNOŚĆ (VOLUME)

Aby włączyć zestaw: obróć pokrętkę **VOL** (1) zgodnie z ruchem wskazówek zegara. Jeśli funkcja **KEY BEEP** jest aktywna (patrz menu **KEY BEEP** na stronie 63), rozlega się sygnał dźwiękowy. Twoje radio jest włączone.

Wyświetlacz pokazuje na krótko typ mikrofonu (patrz menu **TYP MIKROFONU** na stronie 64) i wykorzystywane pasmo częstotliwości (patrz strona 62).

Aby wyłączyć zestaw: obróć pokrętkę **VOL** (1) przeciwnie do ruchu wskazówek zegara, aż usłyszysz kliknięcie. Twoje radio jest wyłączone.

Aby wyregulować głośność, obróć pokrętkę **VOL** (1) zgodnie z ruchem wskazówek zegara. Aby zmniejszyć głośność, obróć pokrętkę w lewo.

2) ASC (automatyczna blokada szumów) / SQUELCH

Pomija niepożądane dźwięki w tle, gdy nie ma komunikacji. Blokada szumów nie wpływa ani na dźwięk, ani na moc nadawczą, ale pozwala na znaczną poprawę komfortu słuchania.

a) ASC: AUTOMATYCZNA KONTROLA SZUMÓW

Ogólnoświatowy patent, wyłączność posiada firma PRESIDENT.

Obróć pokrętkę **SQ** (2) w kierunku przeciwnym do ruchu wskazówek zegara do pozycji **ASC**. **ASC** pojawi się na wyświetlaczu. Nie ma możliwości ręcznych ustawień oraz stałej poprawy czułości i komfortu słuchania, gdy **ASC** jest aktywne. Funkcja ta może zostać odłączona poprzez obrócenie przełącznika w prawo, zgodnie z ruchem wskazówek zegara. W takim przypadku następuje powrót do ręcznej regulacji szumu. **ASC** znika z wyświetlacza.

b) RĘCZNA REGULACJA SZUMÓW

Przekręć pokrętkę **SQ** (2) zgodnie z ruchem wskazówek zegara, dokładnie do miejsca, w którym znikną wszystkie szумы tła. Tę regulację należy wykonywać precyzyjnie, ponieważ jeśli zostanie ustawiony na maksimum (całkowicie zgodnie z ruchem wskazówek zegara), tylko najsilniejsze sygnały będą odbierane.

3) WYŚWIETLACZ

Pokazuje wszystkie funkcje:

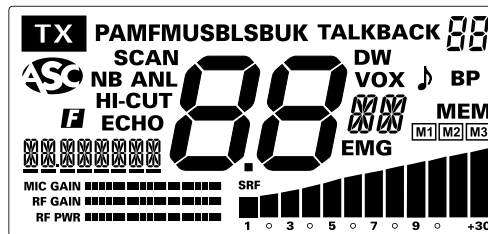

Główny wykres słupkowy pokazuje poziom odbioru i poziom mocy wyjściowej. Mniejszy wykres słupkowy pokazuje poziom: wzmocnienia mikrofonu (MIC GAIN), wzmocnienia czułości odbiornika (RF GAIN) i mocy wyjściowej nadajnika (RF PWR).

4) PRECYZYJNE DOSTROJENIE (CLARIFIER)

Funkcja **CLAR** pozwala na odchylenie częstotliwości podczas odbioru LSB / USB w celu poprawy czytelności głosu korespondenta.

5) WYBÓR KANAŁU CH ~ RF POWER

WYBÓR KANAŁU CH

- Obracać pokrętkiem **CH (5)**, aby zmienić kanał w górę lub w dół. Sygnał dźwiękowy jest emitowany za każdym razem, gdy zmieniany jest kanał, jeśli aktywowana jest funkcja **KEY BEEP** (patrz funkcja **KEY BEEP** na stronie 63).

Zobacz § **PRZYCISKI UP/DN NA MIKROFONIE** strona 62.

Wyświetlacz pokazuje odpowiednią częstotliwość. Na przykład „27.205” dla kanału 40. Patrz strona menu **SPAN** strona 64.

- Dłuższe naciśnięcie (3 sekundy) tego przycisku (**5**) umożliwia wejście do **MENU**.
- Krótkie naciśnięcie tego przycisku (**5**) zatwierdza ustawienia w **MENU**.

REGULACJA MOCY WYJŚCIOWEJ NADAJNIKA / RF POWER (kombinacja 12/9 + 5)

W trybie **TX** zwiększ / zmniejsz moc wyjściową.

- Naciśnij i przytrzymaj przycisk **PTT (12)**.
- Naciśnij przyciski • **(9)** i **CH (5)**. Wyświetlany jest komunikat „RF POWER”.
- Obracaj pokrętkiem **CH (5)**, aby wyregulować poziom za pomocą wskaźnika (bargrafu).
- Naciśnij pokrętko **CH (5)** przez 1 sekundę, aby potwierdzić ustawienie.

6) TRYB ~ PA ~ VOX ~ USTAWIENIA VOX

TRYB (MODE) (krótkie naciśnięcie)

Ten przełącznik umożliwia wybór trybu modulacji AM, FM, LSB lub USB; Twój tryb modulacji musi odpowiadać trybowi twojego korespondenta.

- **Modulacja amplitudy / AM:** do komunikacji na obszarach o bardziej zróżnicowanej rzeźbie terenu, na średnich dystansach (najczęściej używana).
- **Modulacja częstotliwości / FM:** do bliskiej komunikacji na płaskim, otwartym terenie.

Tylko w konfiguracji U: w trybie FM, długie naciśnięcie klawisza **F (10)** służy do zmiany zakresu częstotliwości **ENG** lub **CEPT**. Komunikat „**UK**” wyświetlany jest po wybraniu pasma częstotliwości **ENG** (patrz tabela na stronie 70).

- **Górna i dolna wstęga / USB-LSB:** używane do komunikacji na duże odległości (w zależności od warunków propagacji, czyli rozprzestrzeniania się fal radiowych).

PA (funkcja megafonu) (długie naciśnięcie)

Naciśnij i przytrzymaj przycisk **PA (6)** w celu przełączenia pomiędzy trybami **CB** i **PA**.

Zewnętrzny głośnik można podłączyć do urządzenia za pomocą wtyku PA na tylnej ścianie PA.SP. (**D**).

Aby poznać szczegóły na temat działania w trybie **PA**, patrz **USTAWIENIA PA** na stronie 65.

VOX (9 + 6 krótkich naciśnięć)

Funkcja **VOX** umożliwia komunikację za pomocą oryginalnego mikrofonu (lub mikrofonu opcjonalnego) bez naciskania przycisku **PTT (12)**. Użycie mikrofonu opcjonalnego, podłączonego do tylnego panelu odbiornika (**E**), powoduje wyłączenie oryginalnego mikrofonu. Wciśnij przycisk • **(9)**, **[E]** miga i krótko naciśnij przycisk • **VOX (6)**, aby aktywować funkcję **VOX**. „**VOX**” pojawi się na wyświetlaczu. Powtórz kombinację klawiszy, aby wyłączyć funkcję. „**VOX**” zniknie.

VOX SET (9 + 6 długich naciśnięć)

Naciśnij przycisk • **(9)** i naciśnij przez 1 sekundę przycisk • **VOX (6)**, aby włączyć funkcję **VOX SETTINGS** (USTAWIENIA VOX). Wyświetlany jest komunikat „**VOX**”. Możliwe są trzy ustawienia: Sensitivity **SET-L**, Anti-Vox **SET-R** i Vox delay-time **SET-T**. Wyświetlacz pokazuje rodzaj regulacji, po której następuje jego poziom, na przykład **SET-L1**.

1. Obróć pokrętko **CH (5)**, aby zwiększyć / zmniejszyć poziom aktywnego ustawienia.
 2. Naciśnij krótko przycisk • **VOX (6)**, aby przejść do następnego ustawienia.
 3. Po prawidłowym ustawieniu **VOX** i długim naciśnięciu (1 sekunda) przycisku • **VOX (6)** (zostaną zapisane ustawienia i zakończone będzie działanie funkcji **VOICE SETTING**.
- Czulość „**SET-L**”: umożliwia regulację mikrofonu (oryginalnego lub opcjonalnego) w celu uzyskania optymalnej jakości transmisji. Poziom regulowany od 1 (wysoki) do 9 (niski). Wartość domyślna: 1.
 - Anti-Vox „**SET-R**”: umożliwia wyłączenie transmisji generowanej przez hałas otoczenia. Poziom jest regulowany OFF (zgodnie z poziomem blokady szumów) i od 0 (bez funkcji anti-vox) do 9 (niski poziom). Wartość domyślna: OFF.

- Czas opóźnienia „SET-T”: pozwala uniknąć nagłego przerwania transmisji, poprzez dodanie opóźnienia na końcu wypowiedzianej kwestii. Poziom można regulować od 1 (krótkie opóźnienie) do 9 (duże opóźnienie). Wartość domyślna: 5.

VOX SETTING automatycznie aktywuje funkcję **VOX**. „VOX” pojawi się na wyświetlaczu.

Uwaga: Urządzenie automatycznie wyjdzie z funkcji **USTAWIENIA VOX bez zapisywania parametrów ustawień**, jeśli po 10 sekundach nie zostanie naciśnięty żaden przycisk lub jeśli zostanie naciśnięty dowolny przycisk.

7) SKANOWANIE SCAN ~ DW ~ M1

SCAN (krótkie naciśnięcie)

Naciśnij przycisk **SCAN** (7), aby włączyć funkcję **SCAN** (skanowanie) w kolejności rosnącej. Wyświetlany jest komunikat „SCAN”. Skanowanie zostaje zatrzymane, gdy kanał jest aktywny. Skanowanie rozpocznie się automatycznie po 3 sekundach od zakończenia transmisji i żaden klawisz nie zostanie aktywowany. W trybie **SKANOWANIE** obracaj pokrętkiem **CH** (5) lub użyj przycisków **UP/DN** (13) a mikrofonie, aby zmienić kierunek skanowania.

Podczas skanowania naciśnij i przytrzymaj przycisk • (9) przez jedną sekundę, aby przełączać się między trybami skanowania kanałów i skanowania pamięci. W trybie **PAMIĘĆ SKANOWANIA** (MEMORY SCAN) skanowane są tylko kanały alarmowe (patrz § **KANAŁY AWARYJNE** na stronie 60) i zapamiętane kanały (patrz § **PAMIĘĆ** Strona 61).

Naciśnij przycisk **PTT** (12) lub przycisk **SCAN** (7), aby wyjść z funkcji **SCAN**.

DW (dual watch - nasłuch naprzemienny) (długie naciśnięcie)

Długie naciśnięcie (1s) na przycisku **DW** (7) aktywuje funkcję **DW** (Dual Watch). Wyświetlany jest komunikat „DW”. Ta funkcja pozwala obserwować kanały awaryjne i bieżące.

- Pierwsze długie naciśnięcie aktywuje funkcję DW między kanałem awaryjnym 1 a kanałem bieżącym.
- Drugie długie naciśnięcie aktywuje funkcję między kanałem awaryjnym 2 a kanałem bieżącym. Patrz § **USTAWIENIE KANAŁU AWARYJNEGO 1 i 2** na stronie 65. Aktualny numer kanału i kanał awaryjny wyświetlane są naprzemiennie. Ikona „EMG” pojawia się również wraz z kanałem awaryjnym. Wybrany kanał można zmienić podczas nasłuchu naprzemiennego.
- Nowe długie naciśnięcie przycisku **DW** (7) dezaktywuje funkcję **DW**. Komunikat „DW” zniknie z wyświetlacza.

M1

Patrz: § **PAMIĘĆ** strona 61.

8) ANB / ANL ~ HI-CUT ~ KANAŁY AWARYJNE ~ M2

ANB / NL (krótkie naciśnięcie)

ANL / NB (automatyczny ogranicznik szumów / eliminator szumów): filtry te redukują szumy tła i zakłócenia w odbiorze.

Wciśnij przycisk **ANL/NB** (8), aby przełączać się między następującymi 4 stanami w pętli: 1. ANL/on - NB/off • 2. ANL/off - NB/on • 3. ANL/on - NB/on • 4. ANL/off - NB/off.

Ikona filtra pojawia się na wyświetlaczu, gdy filtr jest aktywny (włączony - on).

HI-CUT (długie naciśnięcie)

Hi-Cut eliminuje zakłócenia o wysokiej częstotliwości.

Naciśnij i przytrzymaj przycisk **HI-CUT** (8) przez jedną sekundę, aby włączyć / wyłączyć filtr HI-CUT. Komunikat «HI-CUT» pojawia się na wyświetlaczu, gdy filtr jest aktywny.

KANAŁY AWARYJNE (9 + 8 krótkich naciśnięć)

- Naciśnij na krótko przycisk • (9), a następnie • przycisk **EMG** (8), aby powiązać te dwa klawisze.
- Pierwsza kombinacja aktywuje kanał awaryjny 1.
- Druga kombinacja aktywuje kanał awaryjny 2.
- Gdy kanał awaryjny jest aktywny, wyświetlany jest komunikat „EMG”.
- Trzecia kombinacja pozwala na powrót do początkowego kanału. Komunikat „EMG” zniknie z wyświetlacza.

Patrz: **USTAWIENIE KANAŁU AWARYJNEGO 1 i USTAWIENIE KANAŁU AWARYJNEGO 2** strona 65.

M2

Patrz: § **PAMIĘĆ** strona 61.

9) Klucz „•” ~ MEMORY (PAMIĘĆ) ~ ECHO ~ M3

Klucz „•” (krótkie naciśnięcie)

Naciśnięcie przycisku • (9) aktywuje tryb **FUNKCJA** (FUNCTION). Miga komunikat **[•]**. Połącz to działanie z innym klawiszem zaczynając od • (• **VOX**, • **EMG**, • **ECHO**, • **RF POWER** lub • **MIC/RF GAIN**), aby uzyskać dostęp do funkcji.

Uwaga: Przycisk •(9) jest zawsze powiązany z innym przyciskiem. Naciśnięcie samego przycisku nie da żadnego efektu, z wyjątkiem migotania komunikatu przez 10 sekund.

PAMIĘĆ (MEMORY) (długie naciśnięcie)

Ten model CB radia umożliwił zapamiętanie 3 kanałów z następującymi atrybutami: NB / ANL (on / off), HI-CUT (on / off), AM / FM / USB / LSB.

Aby zapisać w pamięci:

- Wybierz kanał i jego atrybuty.
- Naciśnij przycisk **MEM (9)** na jedną sekundę. Jeśli funkcja **KEY BEEP** jest aktywna, rozlega się sygnał dźwiękowy. Miga komunikat „MEM”.
- Naciskaj przez jedną sekundę jeden z przycisków **M1 (7)**, **M2 (8)** lub **M3 (9)**, aby zapamiętać dokonany wybór. Na wyświetlaczu pojawi się komunikat „MEM” i zacznie migać numer wybranej pamięci (**M1**, **M2** lub **M3**).
- Jeśli funkcja **KEY BEEP** jest aktywna, długi sygnał dźwiękowy potwierdza sukces operacji.

Aby wywołać pamięć:

- Nacisnąć przycisk **MEM (9)** przez jedną sekundę. Jeśli funkcja **KEY BEEP** jest aktywna, rozlega się sygnał dźwiękowy. Miga komunikat „MEM”.
- Naciśnij krótko jeden z przycisków **M1 (7)**, **M2 (8)** lub **M3 (9)**, aby wyświetlić wybraną pamięć.
- Na wyświetlaczu pojawi się komunikat „MEM” i zacznie pulsować numer wybranej pamięci (**M1**, **M2** lub **M3**).

Aby skasować pamięć:

- Wyłącz urządzenie.
- Przytrzymaj jeden z klawiszy **M1 (7)**, **M2 (8)** lub **M3 (9)** i włącz urządzenie.
- Wybrana pamięć zostanie skasowana. Komunikat „MEM” i numer wybranej pamięci (**M1**, **M2** lub **M3**) znikną z wyświetlacza.

Zobacz także menu **RESET** na stronie 66.

ECHO (9 + 9 krótkich naciśnieć)

Naciśnij przycisk •(9), komunikat miga, a następnie na krótko naciśnij przycisk • **ECHO (9)**, aby włączyć funkcję **ECHO**. Komunikat „ECHO” pojawi się na wyświetlaczu. Nowa kombinacja klawiszy •(9) i • **ECHO (9)** dezaktywuje ją. Komunikat „ECHO” zniknie.

M3

Patrz: § **PAMIĘĆ** strona 61.

10) F ~ MIC GAIN ~ RF GAIN

F

Zobacz **jeszcze konfiguracja U** na stronie 59.

Patrz § **TALKBACK** na stronie 62.

Patrz § **WŁĄCZENIE FUNKCJI W URZĄDZENIU** strona 62.

MIC GAIN (połączenie 12/9 + 10)

Dostosuj poziom czułości mikrofonu.

- Naciśnij i przytrzymaj przycisk **PTT (12)**.
- Naciśnij przycisk •(9).
- Naciśnij przycisk • **MIC/RF GAIN (10)**. Wyświetlany jest komunikat „MIC GAIN”.
- Obracaj pokrętle **CH (5)**, aby wyregulować poziom za pomocą wskaźnika (bargrafu).
- Naciśnij pokrętko **CH (5)** przez 1 sekundę, aby zatwierdzić ustawienie.

Normalna pozycja tej funkcji jest na poziomie maksymalnym.

Poziom **MIC GAIN** zostanie wyświetlony na wskaźniku podczas transmisji.

RF GAIN (9 + 10)

Ustawianie czułości odbioru. Maksymalna pozycja w przypadku odbioru połączeń na duże odległości. Możesz zmniejszyć **RF GAIN**, aby uniknąć zniekształceń, gdy rozmówca jest blisko. Zmniejsz wzmocnienie przy odbiorze w przypadku bliskiej komunikacji z korespondentem nie wyposażonym w **RF POWER**.

- Naciśnij przycisk •(9).
- Naciśnij przycisk • **MIC/RF GAIN (10)**. Wyświetlany jest komunikat „RF GAIN”.
- Obracaj pokrętle **CH (5)**, aby wyregulować poziom za pomocą wskaźnika (bargrafu).
- Naciśnij pokrętko **CH (5)** przez 1 sekundę, aby zatwierdzić ustawienie.

Poziom **RF GAIN** będzie zawsze wyświetlany na wskaźniku podczas odbioru.

11) GNIAZDO MIKROFONOWE 6 PIN

Gniazdo znajduje się na przednim panelu nadajnika i ułatwia ustawienie urządzenia na desce rozdzielczej.

Patrz schemat okablowania - strona 73.

12) PTT ~ RF POWER ~ MIC GAIN ~ TALKBACK

PTT (Push To Talk - naciśnij, aby mówić)

Przełącznik transmisji; naciśnij, aby wysłać wiadomość; wyświetlany jest symbol **PTT**; zwolnij przycisk, aby odsłuchać komunikat przychodzący.

RF POWER

Zobacz § **RF POWER**, strona 59.

MIC GAIN



Zobacz § **MIC GAIN**, strona 61.

TALKBACK (połączenie 12 / 10)

Funkcja **TALKBACK** umożliwia słuchanie własnej modulacji za pomocą głośnika CB, podczas gdy przycisk **PTT (12)** jest naciśnięty.

- Długie naciśnięcie przycisku **F (10)** aktywuje/dezaktywuje funkcję **TALKBACK**. Gdy funkcja jest włączona, wyświetlany jest komunikat „**TALKBACK**”.

POZIOM TALKBACK (12 / 5)

Gdy funkcja **TALKBACK** jest włączona, naciśnij i przytrzymaj przycisk **PTT (12)** i obracaj pokrętkę **CH (5)**, aby wyregulować poziom **TALKBACK** (skala 9 stopniowa: od  1 do  9).

TOT (Timeout Timer - wyłącznik czasowy)

Jeśli transmisja (przy użyciu przycisku **PTT (12)** lub **VOX**) trwa dłużej niż 5 minut, CHANNEL i  zaczną migać, a transmisja się zakończy.

Dźwięk limitu czasu będzie rozbrzmiewać, dopóki nie zostanie zwolniony przycisk **PTT (12)**.

13) PRZYCISKI UP/DN NA MIKROFONIE

- Te przyciski (**13**) umożliwiają zmianę kanału w górę (UP) lub w dół (DN). Sygnał dźwiękowy jest emitowany za każdym razem, gdy kanał zostanie zmieniony, jeśli aktywowana jest funkcja **KEY BEEP** (patrz funkcja **KEY BEEP** na stronie 63).

Wyświetlacz pokazuje odpowiednią częstotliwość. Na przykład „27.205” dla kanału 40. Patrz menu **SPAN** - strona 64.

Patrz § **WYBÓR KANAŁU CH** na stronie 59.

C) WŁĄCZANIE FUNKCJI W URZĄDZENIU

Aby wybrać **PASMO CZĘSTOTLIWOŚCI**, wyłącz urządzenie. Naciśnij i przytrzymaj przycisk **F (10)**, a następnie włącz urządzenie.

(Konfiguracja: **EU; PL; d; EC; U; In**)

Pasma częstotliwości muszą być wybrane zgodnie z krajem użytkownika. Nie używaj żadnej innej konfiguracji. W niektórych krajach wymagana jest licencja na używanie CB radia. Patrz tabela na stronie 75.

1. Włącz zasilanie, naciskając klawisz **F (10)**. Litera odpowiadająca bieżącej konfiguracji miga na wyświetlaczu.
2. Aby zmienić konfigurację, obróć pokrętkę **CH (5)** na urządzeniu lub użyj przycisków **UP/DN (13)** na mikrofonie.
3. Po wybraniu konfiguracji naciśnij klawisz **F (10)** przez 1 sekundę. Litera odpowiadająca konfiguracji jest stale wyświetlana i rozlega się sygnał potwierdzenia.
4. W tym momencie potwierdź wybór, wyłączając CB radio, a następnie włącz je ponownie.



Zobacz *tabelę pasm częstotliwości na stronach od 70 do 72 / tabela konfiguracji na stronie 74.*

D) MENU

Kolejność 14 funkcji jest opisana w niniejszej instrukcji. Jednak funkcja wyświetlana przy wejściu do MENU będzie ostatnią funkcją modyfikowaną przez użytkownika.

Niezależnie od funkcji procedura jest taka sama:

Naciśnij pokrętkę **CH (5)** i przytrzymaj przez 3 sekundy, aby wejść do **MENU**. Pojawia się symbol .

1. Obracaj pokrętkę **CH (5)** lub użyj przycisków **UP/DN (13)** na mikrofonie, aby wybrać menu.
2. Naciśnij pokrętkę **CH (5)**, aby potwierdzić. Parametr ustawienia wybranego menu miga na wyświetlaczu.
3. Obróć pokrętkę **CH (5)** lub użyj przycisków **UP/DN (13)** na mikrofonie, aby zmienić wartość parametru.
- 4a. Naciśnij krótko przez **CH (5)**, aby potwierdzić swój wybór i pozostać w **MENU**. Parametr przestaje migać i jeśli funkcja ma kilka parametrów, miga następujący parametr ...
- 4b. Naciśnij przez jedną sekundę przycisk **CH (5)**, aby potwierdzić wybór i wyjść z **MENU**. Symbol  znika z wyświetlacza.
5. Jeśli żaden klawisz nie zostanie naciśnięty, urządzenie wyjdzie z **MENU** po 10 sekundach. Symbol  znika z wyświetlacza.

Uwaga: Użycie przycisków **UP/DN (13)** na mikrofonie daje taki sam efekt jak użycie pokrętki **CH (5)**. Przełącznik **PTT (12)** wychodzi z **MENU** bez sprawdzania poprawności. Symbol  znika z wyświetlacza.

1) KOLOR

Naciśnij pokrętkę **CH (5)** i przytrzymaj przez 3 sekundy, aby wejść do **MENU**. Na wyświetlaczu pojawia się symbol .

1. Obracaj pokrętkiem **CH (5)** lub użyj przycisków **UP/DN (13)** na mikrofonie, aby wybrać menu **COLOR**.
2. Naciśnij pokrętko **CH (5)**, aby potwierdzić. Kolor miga na wyświetlaczu.
3. Obróć pokrętko **CH (5)** lub użyj przycisków **UP/DN (13)** na mikrofonie, aby zmienić kolor.

czerwony / zielony / niebieski / turusowy / żółty / fioletowy / turkusowy jasny

Or / Gr / bL / CY / YE / PU / CL

- 4a. Naciśnij krótko przez **CH (5)**, aby zatwierdzić wybrany kolor i pozostać w **MENU**.
- 4b. Naciśnij przez jedną sekundę przycisk **CH (5)**, aby zatwierdzić wybrany kolor i wyjść z **MENU**. Symbol **CL** znika z wyświetlacza.
5. Jeśli żaden klawisz nie zostanie naciśnięty, urządzenie wychodzi z **MENU** po 10 sekundach. Symbol znika z wyświetlacza.

Domyślnym kolorem jest pomarańczowy: **Or**

2) DIMMER

Funkcja **DIMMER** umożliwia regulację jasności oświetlenia (w 10 stopniowej skali: od **1** do **9**).

Naciśnij pokrętko **CH (5)** i przytrzymaj przez 3 sekundy, aby wejść do **MENU**. Pojawia się symbol **CL**.

1. Obracaj pokrętkiem **CH (5)** lub użyj przycisków **UP/DN (13)** na mikrofonie, aby wybrać menu **DIMMER**.
2. Naciśnij pokrętko **CH (5)**, aby potwierdzić. Wartość regulacji jasności miga na wyświetlaczu.
3. Przekręć pokrętko **CH (5)** lub użyj przycisków **UP/DN (13)** na mikrofonie, aby zmienić / wybrać żądaną jasność.
- 4a. Naciśnij krótko przez **CH (5)**, aby zatwierdzić wybraną wartość i pozostać w **MENU**.
- 4b. Naciśnij przez jedną sekundę przycisk **CH (5)**, aby zatwierdzić wybraną wartość i wyjść z **MENU**. Symbol **CL** znika z wyświetlacza.
5. Jeśli żaden klawisz nie zostanie naciśnięty, urządzenie wychodzi z **MENU** po 10 sekundach. Symbol **CL** znika z wyświetlacza.

Domyślną wartością regulacji jasności oświetlenia jest: **5**.

3) CONTRAST

Funkcja **CONTRAST** umożliwia dostosowanie kontrastu wyświetlacza (w 10 stopniowej skali: od **1** do **9**).

Naciśnij pokrętko **CH (5)** i przytrzymaj przez 3 sekundy, aby wejść do **MENU**. Pojawia się symbol **CL**.

1. Obracaj pokrętko **CH (5)** lub użyj przycisków **UP/DN (13)** na mikrofonie, aby wybrać menu **CONTRAST**.
2. Naciśnij pokrętko **CH (5)**, aby potwierdzić. Wartość kontrastu miga na wyświetlaczu.
3. Obróć pokrętko **CH (5)** lub użyj przycisków **UP/DN (13)** na mikrofonie, aby zmienić wartość kontrastu.
- 4a. Naciśnij krótko przez **CH (5)**, aby zatwierdzić wybraną wartość i pozostać w **MENU**.
- 4b. Naciśnij przez jedną sekundę przycisk **CH (5)**, aby zatwierdzić wybraną wartość i wyjść z **MENU**. Symbol **CL** znika z wyświetlacza.
5. Jeśli żaden klawisz nie zostanie naciśnięty, urządzenie wychodzi z **MENU** po 10 sekundach. Symbol **CL** znika z wyświetlacza.

Domyślna wartość kontrastu to: **5**.

4) KEY BEEP

Sygnal dźwiękowy występujący przy zmianie kanału, operowania przyciskami itp.

Naciśnij pokrętko **CH (5)** i przytrzymaj przez 3 sekundy, aby wejść do **MENU**. Pojawia się symbol **CL**.

1. Obracaj pokrętko **CH (5)** lub użyj przycisków **UP/DN (13)** na mikrofonie, aby wybrać menu **KEY BEEP**.
2. Naciśnij pokrętko **CH (5)**, aby potwierdzić. Status funkcji miga na wyświetlaczu.
3. Obracaj pokrętko **CH (5)** lub użyj przycisków **UP/DN (13)** na mikrofonie, aby włączyć **on** / wyłączyć **oF** tę funkcję.
- 4a. Naciśnij krótko przez **CH (5)**, aby zatwierdzić i pozostać w **MENU**.
- 4b. Naciśnij przez jedną sekundę przycisk **CH (5)**, aby zatwierdzić i wyjść z **MENU**. Symbol **CL** znika z wyświetlacza.
5. Jeśli żaden klawisz nie zostanie naciśnięty, urządzenie wychodzi z **MENU** po 10 sekundach. Symbol **CL** znika z wyświetlacza.

Domyślne ustawienie klawisza **beep** to: **on**.

5) ROGER BEEP

Sygnal Roger Beep jest emitowany po zwolnieniu przycisku **PTT (12)** mikrofonu, aby rozmówca mógł mówić.

Z historycznego punktu widzenia, jako że CB jest trybem komunikacji „simplex”, nie jest możliwe jednoczesne mówienie i słuchanie (tak jak w przypadku telefonu). Po zakończeniu wypowiedzi wymawiano słowo „Roger”, aby w ten

sposób dać znać rozmówcy, że przyszła jego kolej w prowadzonej konwersacji. Słowo „Roger” zostało zastąpione sygnałem dźwiękowym. Stąd wywodzi się nazwa „Roger beep”.

Naciśnij pokrętko **CH (5)** i przytrzymaj przez 3 sekundy, aby wejść do **MENU**. Pojawia się symbol **[F]**.

1. Obracaj pokrętko **CH (5)** lub użyj przycisków **UP/DN (13)** na mikrofonie, aby wybrać menu **ROGER BP**.
2. Naciśnij pokrętko **CH (5)**, aby potwierdzić. Status funkcji miga na wyświetlaczu.
3. Obracaj pokrętko **CH (5)** lub użyj przycisków **UP/DN (13)** na mikrofonie, aby włączyć **on / wyłączyć oF** tę funkcję.
- 4a. Naciśnij krótko przez **CH (5)**, aby zatwierdzić i pozostać w **MENU**.
- 4b. Naciśnij przez jedną sekundę przycisk **CH (5)**, aby zatwierdzić i wyjść z **MENU**. Symbol **[F]** znika z wyświetlacza.
5. Jeśli żaden klawisz nie zostanie naciśnięty, urządzenie wychodzi z **MENU** po 10 sekundach. Symbol **[F]** znika z wyświetlacza.

Domyślnym ustawieniem sygnału dźwiękowego jest: **oF**.

6) SPAN

Gdy funkcja jest aktywna, częstotliwość można regulować w sposób ciągły. Naciśnięcie pokrętki **CH (5)** powoduje wyświetlenie paska pod pierwszą lub drugą cyfrą po przecinku częstotliwości.

Obrotowe pokrętko **CH (5)** nie działa już na kanale, ale wykonuje częstotliwość skoku 100 kHz (pierwsze miejsce dziesiętne) lub 10 kHz (drugie dziesiętne).

Naciśnij pokrętko **CH (5)** i przytrzymaj przez 3 sekundy, aby wejść do **MENU**. Pojawia się symbol **[F]**.

1. Obracaj pokrętko **CH (5)** lub użyj przycisków **UP/DN (13)** na mikrofonie, aby wybrać menu **SPAN**.
2. Naciśnij pokrętko **CH (5)**, aby potwierdzić. Status funkcji miga na wyświetlaczu.
3. Obracaj pokrętko **CH (5)** lub użyj przycisków **UP/DN (13)** na mikrofonie, aby włączyć **on / wyłączyć oF** tę funkcję.
- 4a. Naciśnij krótko przez **CH (5)**, aby zatwierdzić i pozostać w **MENU**.
- 4b. Naciśnij przez jedną sekundę przycisk **CH (5)**, aby zatwierdzić i wyjść z **MENU**. Symbol **[F]** znika z wyświetlacza.
5. Jeśli żaden klawisz nie zostanie naciśnięty, urządzenie wychodzi z **MENU** po 10 sekundach. Symbol **[F]** znika z wyświetlacza.

Domyślnym ustawieniem span jest: **oF**.

7) TYP MIKROFONU

PRESIDENT MC KINLEY może być używany zarówno z mikrofonem elektretowym PRESIDENT, jak i z mikrofonem dynamicznym 6-pinowym (zob.

okablowanie mikrofonu na stronie 73). Po włączeniu urządzenia na krótko wyświetlany jest typ mikrofonu.

Naciśnij pokrętko **CH (5)** i przytrzymaj przez 3 sekundy, aby wejść do **MENU**. Pojawia się symbol **[F]**.

1. Obracaj pokrętko **CH (5)** lub użyj przycisków **UP/DN (13)** na mikrofonie, aby wybrać menu **MIC TYPE**.
2. Naciśnij pokrętko **CH (5)**, aby potwierdzić. Typ mikrofonu miga na wyświetlaczu.
3. Obracaj pokrętko **CH (5)** lub użyj przycisków **UP/DN (13)** na mikrofonie, aby wybrać typ mikrofonu **EL** (elektretowy) lub **dH** (dynamiczny).
- 4a. Naciśnij krótko przez **CH (5)**, aby zatwierdzić i pozostać w **MENU**.
- 4b. Naciśnij przez jedną sekundę przycisk **CH (5)**, aby zatwierdzić i wyjść z **MENU**. Symbol **[F]** znika z wyświetlacza.
5. Jeśli żaden klawisz nie zostanie naciśnięty, urządzenie wychodzi z **MENU** po 10 sekundach. Symbol **[F]** znika z wyświetlacza.
Domyślnym typem mikrofonu jest **EL** (elektretowy).

8) KALIBRACJA SWR

Naciśnij pokrętko **CH (5)** i przytrzymaj przez 3 sekundy, aby wejść do **MENU**. Pojawia się symbol **[F]**.

1. Obracaj pokrętko **CH (5)** lub użyj przycisków **UP/DN (13)** na mikrofonie, aby wybrać menu **SWR**.
2. Naciśnij pokrętko **CH (5)**, aby potwierdzić. Radio automatycznie przełączy się w tryb **TX** bez naciskania przełącznika **PTT (12)** i rozpocznie się kalibracja. Czas kalibracji wynosi maksymalnie 5 minut. Odliczanie odbywa się na wyświetlaczu.
3. Ustaw antenę.
 - Sygnał dźwiękowy beep* jest ciągły, gdy wartość SWR wynosi **[F]**. Przestrzeń między dźwiękami staje się coraz większa, gdy wartość SWR oddala się od **[F]**.
 - Głośność sygnału dźwiękowego można regulować za pomocą przycisku **VOL (1)**.
 - Wyświetlacz pokazuje wartość **SWR**, na przykład **25**.
4. Naciśnij przycisk **PTT (12)**, aby wyjść z **KALIBRACJI SWR**.

* Sprawdź, czy głośność sygnału jest ustawiona na odpowiedni poziom.

Zobacz **REGULACJA SWR** - strona 57.

9) REGULACJA ECHA

Naciśnij pokrętko **CH (5)** i przytrzymaj przez 3 sekundy, aby wejść do **MENU**. Pojawia się symbol **[F]**.

1. Obracaj pokrętko **CH (5)** lub użyj przycisków **UP/DN (13)** na mikrofonie, aby wybrać menu **ECHO SET**.
2. Naciśnij pokrętko **CH (5)**, aby potwierdzić. Komunikat: **LEVEL** (poziom echa) miga na wyświetlaczu.
3. Obracaj pokrętko **CH (5)** lub użyj przycisków **UP/DN (13)** na mikrofonie, ustawić wartość poziomu od **1** do **32** (poziom domyślny: **13**).
4. Ponownie naciśnij pokrętko **CH (5)**, aby potwierdzić wartość poziomu. Drugi parametr „**DELAY**” miga na wyświetlaczu.
5. Użyj pokrętła **CH (5)** lub przycisków **UP/DN (13)** na mikrofonie, aby ustawić wartość opóźnienia od **1** do **32** (wartość domyślna: **15**).
6. Ponownie naciśnij pokrętko **CH (5)**, aby zatwierdzić wartość opóźnienia. Opóźnienie przestaje migać. **a)** Rozpocznij od nowa w punkcie **1**, aby ustawić inną funkcję lub **b)** Naciśnij przełącznik **PTT (12)**, aby wyjść z **MENU**.
7. Jeśli żaden klawisz nie zostanie naciśnięty, urządzenie wychodzi z **MENU** po 10 sekundach. Symbol **[F]** znika z wyświetlacza.

Patrz § **ECHO** - strona 61.

10) TONE

Ta funkcja pozwala zmienić RX TONE (skala 11 stopniowa: od **-5** do **+5**).

Naciśnij pokrętko **CH (5)** i przytrzymaj przez 3 sekundy, aby wejść do **MENU**. Pojawia się symbol **[F]**.

1. Obracaj pokrętko **CH (5)** lub użyj przycisków **UP/DN (13)** na mikrofonie, aby wybrać menu **TONE**.
2. Naciśnij pokrętko **CH (5)**, aby potwierdzić. Wartość tonu miga na wyświetlaczu.
3. Obróć pokrętko **CH (5)** lub użyj przycisków **UP/DN (13)** na mikrofonie, aby zmienić wartość tonu.
- 4a. Naciśnij krótko przez **CH (5)**, aby zatwierdzić wybraną wartość i pozostać w **MENU**.
- 4b. Naciśnij przez jedną sekundę przycisk **CH (5)**, aby zatwierdzić wybraną wartość i wyjść z **MENU**. Symbol **[F]** znika z wyświetlacza.
5. Jeśli żaden klawisz nie zostanie naciśnięty, urządzenie wychodzi z **MENU** po 10 sekundach. Symbol **[F]** znika z wyświetlacza.

Domyślna wartość tonu to: **[F]**.

11) USTAWIENIE KANAŁU AWARYJNEGO 1

Naciśnij pokrętko **CH (5)** i przytrzymaj przez 3 sekundy, aby wejść do **MENU**. Pojawia się symbol **[F]**.

1. Obracaj pokrętko **CH (5)** lub użyj przycisków **UP/DN (13)** na mikrofonie, aby wybrać menu **EMG 1**.

2. Naciśnij pokrętko **CH (5)**, aby potwierdzić. Naciśnij przycisk **CH (5)**, aby potwierdzić. Pierwszy parametr - tryb modulacji - miga na wyświetlaczu.
3. Obracaj pokrętko **CH (5)** lub użyj przycisków **UP/DN (13)** na mikrofonie, aby ustawić tryb modulacji dla kanału alarmowego 1: **AM**, **FM**, **USB**, **LSB** lub **FM UK** (tylko w konfiguracji **U**).
4. Ponownie naciśnij pokrętko **CH (5)**, aby potwierdzić. Tryb modulacji przestaje migać, drugi parametr - kanał - miga na wyświetlaczu.
5. Użyj pokrętła **CH (5)** lub użyj przycisków **UP/DN (13)** na mikrofonie, aby wybrać kanał alarmowy 1.
6. Ponownie naciśnij pokrętko **CH (5)**, aby potwierdzić wybór kanału. **a)** Rozpocznij od nowa w punkcie **1**, aby ustawić inną funkcję lub **b)** Naciśnij przełącznik **PTT (12)**, aby wyjść z **MENU**.
7. Jeśli nie zostanie naciśnięty żaden przycisk, urządzenie wyjdzie z **MENU** po 10 sekundach lub po długim naciśnięciu przycisku **F (7)**. Symbol **[F]** znika z wyświetlacza.

Domyślnym kanałem awaryjnym 1. jest kanał **9 AM**.

Patrz: **KANAŁY AWARYJNE** - strona 60.

12) USTAWIENIE KANAŁU AWARYJNEGO 2

Naciśnij pokrętko **CH (5)** i przytrzymaj przez 3 sekundy, aby wejść do **MENU**. Pojawia się symbol **[F]**.

1. Obracaj pokrętko **CH (5)** lub użyj przycisków **UP/DN (13)** na mikrofonie, aby wybrać menu **EMG 2**. Kolejne czynności od **2** do **7** są identyczne jak w **USTAWIENIU KANAŁU AWARYJNEGO 1**.

Domyślnym kanałem awaryjnym 2. jest kanał **19 AM**.

Patrz: **KANAŁY AWARYJNE** - strona 60.

13) USTAWIENIA PA

Ta funkcja pozwala wybrać tryb pracy **PA** (MEGAFON)

Naciśnij pokrętko **CH (5)** i przytrzymaj przez 3 sekundy, aby wejść do **MENU**. Pojawia się symbol **[F]**.

1. Obracaj pokrętko **CH (5)** lub użyj przycisków **UP/DN (13)** na mikrofonie, aby wybrać menu **PR SET**.
2. Naciśnij pokrętko **CH (5)**, aby zatwierdzić. Tryb **PA** miga na wyświetlaczu **LCD**.
3. Obracaj pokrętko **CH (5)** lub użyj przycisków **UP/DN (13)** na mikrofonie, aby wybrać tryb pracy **PA**: **PR**, **IN** lub **aF**.

- 4a. Naciśnij krótko przez **CH (5)**, aby potwierdzić wybór typu PA i pozostać w **MENU**.
- 4b. Naciśnij przez jedną sekundę przycisk **CH (5)**, aby potwierdzić wybór typu PA i wyjść z **MENU**. Symbol **Ⓛ** znika z wyświetlacza.
5. Jeśli żaden klawisz nie zostanie naciśnięty, urządzenie wychodzi z **MENU** po 10 sekundach. Symbol **Ⓛ** znika z wyświetlacza.

- **PR**: modulacja mikrofonu i odbierany sygnał są przesyłane do głośnika podłączonego do gniazda PA.SP. **(D)**. „**PA**” miga naprzemiennie z zastosowanym trybem modulacji: AM, FM, LSB, SSB lub FM UK (tylko w konfiguracji **U**).
- **ln**: modulacja mikrofonu jest transmitowana do zewnętrznego głośnika podłączonego do gniazda PA.SP. **(D)**. Odebrany sygnał jest przesyłany do wewnętrznego głośnika [lub opcjonalnego głośnika zewnętrznego podłączonego do gniazda EXT. SP **(C)**]. „**PA**” miga naprzemiennie z zastosowanym trybem modulacji: AM, FM, LSB, SSB lub FM UK (tylko w konfiguracji **U**).
- **PF**: Odbiór nie działa. Tylko modulacja mikrofonu jest przesyłana do głośnika podłączonego do gniazda PA.SP. **(D)**. Wyświetlany jest symbol „**PA**”, kanały są zastępowane przez **PR**.

W trybie **PA** naciśnij przycisk **PTT (12)**, aby wyświetlić „**PR LEVEL**”. Następnie obróć pokrętkę **CH (5)**, aby wyregulować poziom dźwięku PA.

Domyślnym ustawieniem PA jest: **PR**.

Patrz § **PA (funkcja megafonu)** - strona 59.

14) RESET

Resetuje wszystkie ustawienia zdefiniowane przez użytkownika i przywraca wartości domyślne.

Naciśnij pokrętkę **CH (5)** i przytrzymaj przez 3 sekundy, aby wejść do **MENU**. Pojawia się symbol **Ⓛ**.

1. Obracaj pokrętkę **CH (5)** lub użyj przycisków **UP/DN (13)** na mikrofonie, aby wybrać menu **RST ALL**.
2. Naciśnij przycisk **CH (5)**, aby zatwierdzić. Wyświetlany jest napis „**CONFIRM**”, „**no**” miga na wyświetlaczu.
3. Obróć pokrętkę **CH (5)** lub użyj przycisków **UP/DN (13)** na mikrofonie, aby wyświetlić **YE**.
4. Ponownie naciśnij pokrętkę **CH (5)**, aby potwierdzić.
5. Jeśli żaden klawisz nie zostanie naciśnięty, urządzenie wychodzi z **MENU** po 10 sekundach. Symbol **Ⓛ** znika z wyświetlacza.

A) GNIAZDO ZASILANIA PRĄDEM STAŁYM - DC (13,8 V / 27,6 V)

B) ZŁĄCZE ANTENOWE (SO-239)

C) ZEWNĘTRZNE GNIAZDO GŁOŚNIKA (8 Ω, Ø 3,5 mm)

D) GNIAZDO JACK GŁOŚNIKA (8 Ω, Ø 3,5 mm)

E) GNIAZDO JACK MIKROFONU OPCJONALNEGO (Ø 2,5 mm)

E) CHARAKTERYSTYKA TECHNICZNA

1) OGÓLNE

- Liczba kanałów	: 40
- Tryby modulacji	: AM / FM / USB / LSB
- Zakresy częstotliwości	: od 26.965 MHz do 27.405 MHz
- Impedancja anteny	: 50 Ohm
- Zasilanie	: 13,8 V / 27,6 V
- Wymiary	: 170 (S) x 150 (G) x 52 (W) mm
- Waga	: 1 kg
- Dostarczone akcesoria	: 1 mikrofon UP/DOWN, uchwyt do mocowania, śruby, kabel zasilający.

2) NADAWANIE

- Tolerancja częstotliwości	: +/- 300 Hz
- Moc przenoszenia	: 4 W AM/FM - 12 W USB/LSB
- Zakłócenia transmisji	: mniejsze niż 4nW (-54 dBm)
- Odbieranie dźwięku	: 300 Hz do 3 KHz w trybie AM/FM/LSB/USB
- Emitowana moc	: poniżej 20 μW
- Czulość mikrofonu	: 3,0 mV
- Pobór prądu	: 3 A (z modulacją)
- Zniekształcenia modulowanego sygnału	: 1,8 %

3) ODBIÓR

- Maks. czulość 20 dB sinad	: 0,5 μV - 113 dBm (AM/FM) 0,28 μV - 118 dBm (USB/LSB)
- Pasma przenoszenia	: 300 Hz do 3 kHz w trybie AM/FM
- Selektywność międzykanałowa	: 60 dB
- Maksymalna moc dźwięku	: 3 W

- Czulość blokady szumów : min. 0,2 μ V - 120 dBm
maks. 1 mV - 47 dBm
- Tłumienie częstotliwości lustrzanej : 60 dB
- Odporność na intermodulację: 70 dB
- Pobór prądu : 400 mA (nominal) ~ 500 mA

F) ROZWIĄZYWANIE PROBLEMÓW

1) TWOJE RADIO CB NIE FUNKCJONUJE PRAWIDŁOWO LUB TRANSMISJA JEST ZŁEJ JAKOŚCI

- Sprawdź, czy antena jest prawidłowo podłączona i czy SWR jest prawidłowo ustawiony.
- Sprawdź, czy mikrofon jest prawidłowo podłączony.
- Sprawdź, czy wskaźnik (bargraf) RF POWER jest ustawiony na maksimum.
- Sprawdź, czy wskaźnik (bargraf) MIC GAIN jest ustawiony na maksimum.

2) TWOJE CB RADIO NIE ODBIERA LUB ODBIÓR JEST ZŁY

- Sprawdź, czy wskaźnik (bargraf) RF GAIN jest ustawiony na maksimum.
- Sprawdź, czy poziom blokady szumów jest odpowiednio ustawiony.
- Sprawdź, czy głośność jest ustawiona na komfortowy poziom słuchania.
- Sprawdź, czy antena jest prawidłowo podłączona i czy SWR jest prawidłowo ustawiony.

3) TWOJE CB RADIO NIE WŁĄCZA SIĘ

- Sprawdź zasilanie.
- Sprawdź okablowanie połączenia.
- Sprawdź bezpiecznik.

G) JAK PRZESYŁAĆ LUB ODBIERAĆ WIADOMOŚĆ

Po przeczytaniu instrukcji upewnij się, że CB radio jest gotowe do użycia (tzn. sprawdź, czy antena jest podłączona).

Naciśnij przełącznik **PTT (12)** i wyślij komunikat „OGÓLNE WYWOŁANIE, SPRAWDZENIE ŁĄCZNOŚCI”, który pozwoli Ci sprawdzić jakość i moc sygnału.

Zwolnij przełącznik **PTT (12)** i poczekaj na odpowiedź. Powinieneś otrzymać odpowiedź w stylu „GŁOŚNO I WYRAŹNIE „.

Jeśli używasz kanału wywoławczego (19) i nawiązałeś z kimś komunikację, powszechną praktyką jest wybranie innego dostępnego kanału, aby nie blokować kanału wywoławczego.

H) SŁOWNICZEK

Poniżej znajdziesz niektóre z najczęściej używanych wyrażeń radiowych CB. Podane są wyłącznie w celach informacyjnych i nie jesteś w żaden sposób zobowiązany do korzystania z nich. W nagłych wypadkach powinieneś być tak zwięzły i zrozumiały, jak to tylko możliwe.

MIĘDZYNARODOWY ALFABET FONETYCZNY

A Alpha	H Hotel	O Oscar	V Victor
B Bravo	I India	P Papa	W Whiskey
C Charlie	J Juliett	Q Quebec	X X-ray
D Delta	K Kilo	R Romeo	Y Yankee
E Echo	L Lima	S Sierra	Z Zulu
F Foxtrott	M Mike	T Tango	
G Golf	N November	U Uniform	

TERMINOLOGIA TECHNICZNA

AM	: Modulacja amplitudy
CB	: Pasma tzw. obywatelskie [pasmo częstotliwości do komunikacji prywatnej]
CH	: Kanał
CW	: Fala ciągła
DX	: Łączność na bardzo dużą odległość
DW	: DW (dual watch) - funkcja CB Radia pozwalająca na nasłuchiwanie dwóch kanałów na przemian. Jeśli na którymś coś się pojawi to radio pozostanie na tym aktywnym kanale
FM	: Modulacja częstotliwości
GMT	: Czas uniwersalny Greenwich
HF	: Wysoka częstotliwość
LF	: Niska częstotliwość
LSB	: Wstęga dolna SSB
RX	: Odbiornik
SSB	: Modulacja amplitudowa jednowstęgowa
SWR	: Współczynnik fali stojącej

SWL : Nasłuch na falach krótkich
SW : Fale krótkie
TX : Nadajnik CB
UHF : Częstotliwość ultra wysoka
USB : Wstęga górna (przy modulacji amplitudowej jednowstęgowej)
VHF : Bardzo wysoka częstotliwości

UPROSZCZONA DEKLARACJA ZGODNOŚCI UE

Niniejszym Groupe President Electronics oświadcza, że sprzęt radiowy:

*Marka: **PRESIDENT***

*Typ: **TXPR600***

*Nazwa Handlowa: **MC KINLEY***

jest zgodny z dyrektywą 2014/53/UE.

Pełny tekst deklaracji zgodności UE jest dostępny pod następującym

adresem internetowym:

<https://president-electronics.com/DC/TXPR600>

OGÓLNE WARUNKI GWARANCJI

Udziela się **2-letniej** gwarancji na funkcjonowanie i części urządzenia w kraju zakupu w przypadku wad fabrycznych potwierdzonych przez nasz dział techniczny. * Serwis posprzedażowy firmy PRESIDENT zastrzega sobie prawo do niestosowania gwarancji, jeśli awaria jest spowodowana przez antenę inną niż dystrybuowana przez firmę PRESIDENT i jeśli wspomniana antena stanowi bezpośrednią przyczynę awarii. Oferuje się przedłużenie gwarancji o **3 lata** przy równoczesnym zakupie i używaniu anteny PRESIDENT, co wydłuża całkowity czas trwania gwarancji do **5 lat**. W celu uzyskania ważności gwarancji, certyfikat gwarancyjny musi zostać zwrócony w ciągu 30 dni od daty zakupu do serwisu posprzedażnego firmy Groupe President Electronics lub jakiegokolwiek zagranicznej spółki zależnej.

Zaleca się uważnie przeczytanie i przestrzeganie poniższych warunków pod groźbą utraty uprawnień z tytułu świadczeń gwarancyjnych.

- Ważność certyfikatu gwarancyjnego musi zostać potwierdzona najpóźniej w przeciągu 1 miesiąca po zakupie.
- Proszę należyście wypełnić świadectwo gwarancyjne po prawej stronie strony, odciąć część oznaczoną linią przerywaną i odesłać.
- Wszelkie naprawy gwarancyjne będą bezpłatne, a koszty dostawy zostaną poniesione przez naszą firmę.
- Należy koniecznie dostarczyć dowód zakupu z urządzeniem przeznaczonym do naprawy.
- Terminy wymienione w świadectwie gwarancyjnym oraz dowód zakupu muszą być zgodne.
- Nie kontynuować instalacji bez przeczytania instrukcji obsługi.
- Żadne części zamienne nie będą wysłane bądź wymieniane przez nasz serwis w ramach gwarancji.

Gwarancja jest ważna tylko w kraju zakupu.

Wyjątki (nie objęte gwarancją):

- Uszkodzenia spowodowane wypadkiem, wstrząsem lub nieodpowiednim opakowaniem.
- Tranzystory mocy, mikrofony, światła, bezpieczniki, a także nieprzestrzeganie zasad instalacji i warunków użytkowania specyfikacji (w tym m.in. używanie anteny ze zbyt dużą mocą, końcowe tranzystory mocy wyjściowej (SWR), odwrócenie polaryzacji, złe połączenia, przepięcia itp.).
- Gwarancja nie może zostać przedłużona z uwagi na brak dostępności urządzenia, gdy jest naprawiane w naszym serwisie technicznym ani przez zmianę jednego lub więcej elementów lub części zamiennych.
- Nadajniki-odbiorniki, które zostały zmodyfikowane. Gwarancyjna nie obejmuje jakichkolwiek modyfikacji lub niewłaściwej konserwacji wykonanych przez jednostki usługowe lub osoby trzecie nie posiadające autoryzacji naszej firmy.

W przypadku zauważenia nieprawidłowości:

- Sprawdzić zasilanie urządzenia i stan bezpiecznika.

- Sprawdzić, czy podłączenie anteny, mikrofony lub inne połączenia są wykonane prawidłowo.
- Sprawdzić, czy poziom szumu jest prawidłowo ustawiony; czy zaprogramowana konfiguracja jest prawidłowa.
- * W przypadku, gdy urządzenie nie jest objęte gwarancją, wszelkie naprawy oraz inne koszty (np. przesyłka) są płatne.
- Wszelkie powiązane dokumenty muszą być zachowane nawet po zakończeniu okresu gwarancyjnego, a po ewentualnej odsprzedaży urządzenia, przekazane nowemu właścicielowi w celu umożliwienia identyfikacji sprzętu.
- W przypadku nieprawidłowego działania należy najpierw skontaktować się ze sprzedawcą, który zdecyduje o podjęciu niezbędnych działań.
- W przypadku interwencji nieobjętych gwarancją, przed naprawą zostaną poczynione odpowiednie wyceny szacunkowe.

Dziękujemy za zaufanie do jakości i doświadczenia firmy PRESIDENT. Zalecamy dokładne zapoznanie się z niniejszą instrukcją, dzięki czemu Klient będzie całkowicie zadowolony z zakupu. Proszę nie zapomnieć, aby odesłać załączony poniżej certyfikat, gdyż bardzo ważne jest, abyśmy mogli dokonać identyfikacji urządzenia podczas ewentualnego świadczenia naszych usług.

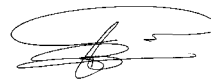

Dyrektor Techniczny

i

Dyrektor ds. Jakości



Data zakupu :

Typ: CB Radio MC KINLEY

Nr seryjny :



BEZ PIECZĄTKI SPRZEDAWCY GWARANCJA JEST NIEWAŻNA!



TABLEAU DES FRÉQUENCES pour EU / EC / U (CEPT)
TABLA DE FRECUENCIAS para EU / EC / U (CEPT)
FREQUENCY TABLE for EU / EC / U (CEPT)
TABELA CZĘSTOTLIWOŚCI dla EU / EC / U (CEPT)

N° du canal N° Canal Channel Kanał	Fréquences Frecuencia Frequency Częstotliwość	N° du canal N° Canal Channel Kanał	Fréquences Frecuencia Frequency Częstotliwość
1	26,965 MHz	21	27,215 MHz
2	26,975 MHz	22	27,225 MHz
3	26,985 MHz	23	27,255 MHz
4	27,005 MHz	24	27,235 MHz
5	27,015 MHz	25	27,245 MHz
6	27,025 MHz	26	27,265 MHz
7	27,035 MHz	27	27,275 MHz
8	27,055 MHz	28	27,285 MHz
9	27,065 MHz	29	27,295 MHz
10	27,075 MHz	30	27,305 MHz
11	27,085 MHz	31	27,315 MHz
12	27,105 MHz	32	27,325 MHz
13	27,115 MHz	33	27,335 MHz
14	27,125 MHz	34	27,345 MHz
15	27,135 MHz	35	27,355 MHz
16	27,155 MHz	36	27,365 MHz
17	27,165 MHz	37	27,375 MHz
18	27,175 MHz	38	27,385 MHz
19	27,185 MHz	39	27,395 MHz
20	27,205 MHz	40	27,405 MHz

TABLEAU DES FRÉQUENCES pour U (ENG)
TABLA DE FRECUENCIAS para U (ENG)
FREQUENCY TABLE for U (ENG)
TABELA CZĘSTOTLIWOŚCI dla U (ENG)

N° du canal N° Canal Channel Kanał	Fréquences Frecuencia Frequency Częstotliwość	N° du canal N° Canal Channel Kanał	Fréquences Frecuencia Frequency Częstotliwość
1	27,60125 MHz	21	27,80125 MHz
2	27,61125 MHz	22	27,81125 MHz
3	27,62125 MHz	23	27,82125 MHz
4	27,63125 MHz	24	27,83125 MHz
5	27,64125 MHz	25	27,84125 MHz
6	27,65125 MHz	26	27,85125 MHz
7	27,66125 MHz	27	27,86125 MHz
8	27,67125 MHz	28	27,87125 MHz
9	27,68125 MHz	29	27,88125 MHz
10	27,69125 MHz	30	27,89125 MHz
11	27,70125 MHz	31	27,90125 MHz
12	27,71125 MHz	32	27,91125 MHz
13	27,72125 MHz	33	27,92125 MHz
14	27,73125 MHz	34	27,93125 MHz
15	27,74125 MHz	35	27,94125 MHz
16	27,75125 MHz	36	27,95125 MHz
17	27,76125 MHz	37	27,96125 MHz
18	27,77125 MHz	38	27,97125 MHz
19	27,78125 MHz	39	27,98125 MHz
20	27,79125 MHz	40	27,99125 MHz

TABLEAU DES FRÉQUENCES pour d
TABLA DE FRECUENCIAS para d
FREQUENCY TABLE for d
TABELA CZĘSTOTLIWOŚCI dla d

N° du canal N° Canal Channel Kanał	Fréquences Frecuencia Frequency Częstotliwość	N° du canal N° Canal Channel Kanał	Fréquences Frecuencia Frequency Częstotliwość
1	26,965 MHz	21	27,215 MHz
2	26,975 MHz	22	27,225 MHz
3	26,985 MHz	23	27,255 MHz
4	27,005 MHz	24	27,235 MHz
5	27,015 MHz	25	27,245 MHz
6	27,025 MHz	26	27,265 MHz
7	27,035 MHz	27	27,275 MHz
8	27,055 MHz	28	27,285 MHz
9	27,065 MHz	29	27,295 MHz
10	27,075 MHz	30	27,305 MHz
11	27,085 MHz	31	27,315 MHz
12	27,105 MHz	32	27,325 MHz
13	27,115 MHz	33	27,335 MHz
14	27,125 MHz	34	27,345 MHz
15	27,135 MHz	35	27,355 MHz
16	27,155 MHz	36	27,365 MHz
17	27,165 MHz	37	27,375 MHz
18	27,175 MHz	38	27,385 MHz
19	27,185 MHz	39	27,395 MHz
20	27,205 MHz	40	27,405 MHz

N° du canal N° Canal Channel Kanał	Fréquences Frecuencia Frequency Częstotliwość	N° du canal N° Canal Channel Kanał	Fréquences Frecuencia Frequency Częstotliwość
41	26,565 MHz	61	26,765 MHz
42	26,575 MHz	62	26,775 MHz
43	26,585 MHz	63	26,785 MHz
44	26,595 MHz	64	26,795 MHz
45	26,605 MHz	65	26,805 MHz
46	26,615 MHz	66	26,815 MHz
47	26,625 MHz	67	26,825 MHz
48	26,635 MHz	68	26,835 MHz
49	26,645 MHz	69	26,845 MHz
50	26,655 MHz	70	26,855 MHz
51	26,665 MHz	71	26,865 MHz
52	26,675 MHz	72	26,875 MHz
53	26,685 MHz	73	26,885 MHz
54	26,695 MHz	74	26,895 MHz
55	26,705 MHz	75	26,905 MHz
56	26,715 MHz	76	26,915 MHz
57	26,725 MHz	77	26,925 MHz
58	26,735 MHz	78	26,935 MHz
59	26,745 MHz	79	26,945 MHz
60	26,755 MHz	80	26,955 MHz

TABLEAU DES FRÉQUENCES pour PL
TABLA DE FRECUENCIAS para PL
FREQUENCY TABLE for PL
TABELA CZĘSTOTLIWOŚCI dla PL

N° du canal N° Canal Channel Kanał	Fréquences Frecuencia Frequency Częstotliwość	N° du canal N° Canal Channel Kanał	Fréquences Frecuencia Frequency Częstotliwość
1	26,960 MHz	21	27,210 MHz
2	26,970 MHz	22	27,220 MHz
3	26,980 MHz	23	27,250 MHz
4	27,000 MHz	24	27,230 MHz
5	27,010 MHz	25	27,240 MHz
6	27,020 MHz	26	27,260 MHz
7	27,030 MHz	27	27,270 MHz
8	27,050 MHz	28	27,280 MHz
9	27,060 MHz	29	27,290 MHz
10	27,070 MHz	30	27,300 MHz
11	27,080 MHz	31	27,310 MHz
12	27,100 MHz	32	27,320 MHz
13	27,110 MHz	33	27,330 MHz
14	27,120 MHz	34	27,340 MHz
15	27,130 MHz	35	27,350 MHz
16	27,150 MHz	36	27,360 MHz
17	27,160 MHz	37	27,370 MHz
18	27,170 MHz	38	27,380 MHz
19	27,180 MHz	39	27,390 MHz
20	27,200 MHz	40	27,400 MHz

TABLEAU DES FRÉQUENCES pour In
TABLA DE FRECUENCIAS para In
FREQUENCY TABLE for In
TABELA CZĘSTOTLIWOŚCI dla In

N° du canal N° Canal Channel Kanał	Fréquences Frecuencia Frequency Częstotliwość	N° du canal N° Canal Channel Kanał	Fréquences Frecuencia Frequency Częstotliwość
1	26,965 MHz	21	27,215 MHz
2	26,975 MHz	22	27,225 MHz
3	26,985 MHz	23	27,255 MHz
4	27,005 MHz	24	27,235 MHz
5	27,015 MHz	25	27,245 MHz
6	27,025 MHz	26	27,265 MHz
7	27,035 MHz	27	27,275 MHz
8	27,055 MHz		
9	27,065 MHz		
10	27,075 MHz		
11	27,085 MHz		
12	27,105 MHz		
13	27,115 MHz		
14	27,125 MHz		
15	27,135 MHz		
16	27,155 MHz		
17	27,165 MHz		
18	27,175 MHz		
19	27,185 MHz		
20	27,205 MHz		

PRISE MICRO 6 BROCHES
TOMA DE MICRO DE 6 CONTACTOS
6-PIN MICROPHONE PLUG
WTYK MIKROFONU 6-PIN

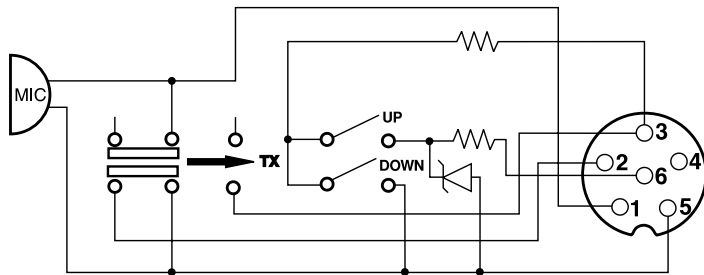

1	Modulation	Modulación	Modulation	Modulacja
2	RX	RX	RX	RX
3	TX - UP/DOWN	TX - UP/DOWN	TX - UP/DOWN	TX - UP/DOWN
4				
5	Masse	Masa	Ground	Masa
6	Alimentation	Alimentación	Power Supply	Zasilanie

NORMES • F - NORMAS • F - NORMS • F - NORMY • F

N°	Code	Frequency	FM Channel	AM Channel	Country	CH 19	CH 9
1	<i>EU</i>	26.965 ~ 27.405	40 Ch (4W)	40 Ch (4W)	AT, BE, BG, CH, CY, DK, EE, ES, FI, FR, GR, HR, HU, IE, IS, IT, LT, LU, LV, NL, NO, PT, RO, SE, SI	AM	AM
2	<i>PL</i>	26.960 ~ 27.400	-5 KHz 40 Ch (4W)	-5 KHz 40 Ch (4W)	PL	AM	AM
3	<i>d</i>	26.565 ~ 27.405	80 Ch (4W)	40 Ch (4W)	CZ, DE, SK	FM	AM
4	<i>EC</i>	26.965 ~ 27.405	40 Ch (4W)	-	MT	FM	FM
5	<i>U</i>	26.965 ~ 27.405	40 Ch (4W)	40 Ch (4W)	UK	FM	FM
		27.60125 ~ 27.99125	ENG 40 Ch (4W)	-		FM	FM
6	<i>In</i>	26.965 ~ 27.275	27 Ch (4W)	27 Ch (4W)	IN	AM	AM

Remarque : Dans la configuration **U** en mode **FM** : Pour sélectionner la bande de fréquences **ENG**, appuyer une seconde sur la touche **F (10)** jusqu'à ce que «**UK**» apparaisse dans l'afficheur. Pour sélectionner la bande de fréquences **CEPT**, appuyer une seconde sur la touche **F (10)** jusqu'à ce que «**UK**» disparaisse de l'afficheur (*voir tableau page 70*).

Observación: En la configuración **U** en el modo **FM**: Para seleccionar la banda de frecuencia **ENG**, apriete durante 1 segundo la tecla **F (10)** hasta que «**UK**» aparezca en la pantalla. Para seleccionar la banda de frecuencia **CEPT**, apriete durante un segundo la tecla **F (10)** hasta que «**UK**» desaparezca de la pantalla (*véase cuadro página 70*).

Note: In **U** configuration in **FM** mode: In order to select the frequency band **ENG**, press during one second the **F** key (**10**) until «**UK**» appears in the display. In order to select the **CEPT** frequency band, press during one second the **F** key (**10**) until «**UK**» disappears from the display (*see table at page 70*).

Uwaga: W konfiguracji **U** w trybie **FM**: W celu wybrania pasma częstotliwości **ENG**, naciśnij klawisz **F (10)** przez jedną sekundę, aż „**UK**” pojawi się na wyświetlaczu. W celu wybrania pasma częstotliwości **CEPT**, naciśnij klawisz **F (10)** przez jedną sekundę, aż „**UK**” zniknie z wyświetlacza (*patrz tabela na stronie 70*).

La bande de fréquence et la puissance d'émission de votre appareil doivent correspondre à la configuration autorisée dans le pays où il est utilisé.
La banda de frecuencias y la potencia de emisión de su aparato deben corresponder a la configuración autorizada en el país donde él es utilizado.
 The frequency band and the transmission power of your transceiver must correspond with the configuration authorized in the country where it is used.
Częstotliwość oraz moc nadawania Twojego radiotelefonu musi być zgodna z wymaganiami kraju, w którym jest on używany.

Pays dans lesquels il existe des limitations particulières (Licence¹ / Registre²)
 Countries in which there are particular restrictions (Licence¹ / Register²)
 Países en los cuales existe algún tipo de limitación (Licencia¹ / Registro²)
 Kraje, w których występują pewne restrykcje (Licencja¹ / Rejestracja²).

	AT	BE	BG	CH	CY	CZ	DE	DK	EE	ES	FI	FR	GB	GR	HR	HU	IE	IS	IT	LT	LU	LV	MT	NL	NO	PL	PT	RO	SE	SI	SK
Licence ¹														ⓘ					ⓘ				ⓘ								
Register ²																											ⓘ				
AM																								ⓘ							
BLU / SSB																								ⓘ							

Dernière mise à jour de ce tableau sur le site : www.president-electronics.com, rubrique «les Postes Radio-CB» puis, «La CB PRESIDENT et l'Europe».

Le rogamos encontrar la última versión de esta información en nuestro sitio web www.president-electronics.com en la página «Emisoras de radio-cb» / «PRESIDENT y la reglamentación en Europa».

Please see updated table on website www.president-electronics.com, page «The CB radios» then «President Radio CB and Europe».

Ostatnia aktualizacja tej tabeli na stronie www.president-electronics.com, rubryka "les Postes Radio-CB" i "La CB PRESIDENT et l'Europe".



Groupe
PRESIDENT
ELECTRONICS

SIEGE SOCIAL/HEAD OFFICE - FRANCE
Route de Sète - BP 100 - 34540 BALARUC
Site Internet : <http://www.president-electronics.com>
E-mail : groupe@president-electronics.com

PRINTED IN VIETNAM



U01UT567ZZA(0)

1973 /12-18 - V1.02

PRESIDENT